



*Stufe / Stoves / Estufas / Poêles pag. 4*

*Termostufe / Thermostoves / Termoestufas / Poêles hydrauliques pag. 38*

*Caldaiestufe / Boiler-stoves / Calderas-estufas / Chaudière-poêles pag. 80*

*Caldaie / Boilers - Calderas - Chaudières pag. 98*



MADE IN  
ITALY

# II CALORE BREVETTATO

*Patented heat*

*Calor patentado*

*Chaleur breveté*

## PIÙ DI 20 BREVETTI IN OLTRE 18 ANNI DI RICERCA SENZA SOSTA

*More than 20 patents in 18 years of continuous research*

*Más de 20 patentes en 18 años de investigación continua*

*Plus de 20 brevets en 18 ans de recherche continue*

Azienda specializzata nella costruzione di termostufe a pellet a scambio rapido, Ungaro si contraddistingue nel mercato per la più completa ed innovativa gamma di prodotti idro a pellet, facilmente collegabili a qualsiasi impianto idraulico esistente, che garantiscono performances eccellenti e grande durabilità nel tempo, nel rispetto dell'ambiente e con il massimo risparmio energetico. Dalla progettazione alla produzione, ogni fase del processo costruttivo viene curata in azienda, compresi i rigorosi test per valutare e certificare l'affidabilità ed ecosostenibilità di ogni modello secondo le più severe normative europee per emissioni e sicurezza.

*As a company specialized in manufacture of pellet-fueled hydro thermo stoves with rapid heat exchange, Ungaro stands out in the market for having the most innovative range of products. They guarantee excellent performances and durability while respecting the environment and allowing maximum energy savings. Ungaro products can be easily connected to any existing plumbing system. From design to production, every step of the manufacturing process is carried out entirely at our plant, including rigorous testing aimed at assessing and certifying the reliability and sustainability of each model, according to the most stringent European standards regulating emissions and safety.*

*Empresa especializada en la creación de termo estufas de pellet con intercambio rápido, Ungaro se distingue en el mercado por la más completa e innovadora gama de productos hidro a pellet, fácilmente conectable a cualquier instalación hidráulica existente, que garantizan excelentes prestaciones, gran durabilidad, respeto al medio ambiente y máximo rendimiento energético. El diseño, la producción, y el control de calidad son realizados en Ungaro así como las pruebas para evaluar y certificar la fiabilidad, la ecosostenibilidad y el cumplimiento riguroso de las normas europeas en toda su amplitud.*

*Spécialisée dans la construction de thermopoêles à pellets à échange rapide, l'entreprise Ungaro se démarque sur le marché pour la plus complète et innovante gamme de hydro-produits à granulés, facile de se connecter à tout système hydraulique existant, ce qui garantit d'excellentes performances et une grande durabilité, respect de l'environnement et le maximum en économie d'énergie. De la conception à la production, chaque étape du processus de construction est traitée dans l'entreprise-même, y compris les tests rigoureux pour évaluer et certifier la fiabilité et la durabilité éco de chaque modèle selon les normes européennes les plus strictes en matière d'émissions et de sécurité.*



Le label  
du chauffage  
au bois

# UNGARO SCEGLIE L'ECCELLENZA DEL RAME

UNGARO CHOOSE... OF  
COPPER, THE  
UNGARO  
L'ÚNICO  
UNGAR  
L'UNI... CHÉ

Il rame... garantisce elevata...  
unità... corrosione e ad un ba...  
latazione termica: un materiale senza tempo per il q...  
mutamenti negli anni e che per questo rappresenta...  
mio di risorse energetiche. Sono queste le ragioni d...  
a fare del rame costituente fondamentale dei pr...  
di calore che rappresentano una riconosciuta...  
del riscaldamento a biomassa in quanto a...

Copper is a noble element and an exce...  
coefficient of thermal expansion...  
which does not manifest any...  
reasons inspired Ungaro to ch...  
patented heat exchanger whi...  
biomass heating ind... efficiency.

El cobre es un...  
mica jun...  
latación...  
represent...  
Ungaro...  
de calo...  
sector c...  
eficienc...

Le cuivre est un élément noble qui garantit haute conductivité thermique unie à résistance à la corrosion élevée et faible coefficient de dilatation thermique: un matériau intemporel pour lequel il n'y a pas de changements au fil des années et que, pour cela, il représente une garantie de réelle économie de ressources d'énergie. Telles sont les raisons qui ont conduit Ungaro à faire du cuivre le constituant fondamental de ses échangeurs de chaleur brevetés, qui représentent une excellence reconnue dans tout le secteur du chauffage biomasse en termes de réactivité et d'efficacité.

L'utilizzo di fasci tubieri in...  
di pregio rispetto ai prod...  
tor per le vantaggiose pro...  
corrosione e le ottime car...  
Dalla ricerca condotta presso i...  
Calabria.

"The use of copper tubes in h...  
tage versus other similar pro...  
properties, such as corrosion...  
tivity." From a research made...  
and Management Engineeri...

"El uso de tuberías de cobre...  
paración con productos sim...  
propiedades ventajosas, qu...  
excelentes características de...  
realizada en el Departamen...  
Calabria.

L'utilisation du faisceau de t...  
qualité, par rapport aux pr...  
ntes, pour les propriétés av...  
corrosion et les excellentes...  
de la recherche effectuée au...  
Calabre.

ipale elemento...  
tiende competi...  
a resistenza alla...  
tà termica".  
ell'Università della

ompetitive advan...  
to its remarkable...  
thermal conduc...  
anical, Energy

beneficio en com...  
petidores para las...  
a la corrosión y...  
e la investigación...  
de la Universidad de

incipal élément de...  
es sociétés concu...  
me la résistance à...  
tabilité thermique."  
de l'Université de

# TECNOLOGIA EFFICIENTE ENERGIA PER UN RISP SENZA CO

EXCLUSIVE TECHNOLOGY: ENERGY EFFICIENCY FOR  
THE MOST ECONOMIC HEATING  
EXCLUSIVA TECNOLOGÍA Y EFICIENCIA ENERGÉTICA  
PARA AHORRAR SIN PRECEDENTES  
TECHNOLOGIE EXCLUSIVE ET EFFICACITÉ ÉNERGÉTI-  
QUE POUR L'ÉPARGNE INCOMPARABLE

# TECNOLOGIA EFFICIENTE ENERGIA PER UN RISP SENZA CO

La firma Ungaro sul riscaldamento domestico ha il tratto inconfondibile dello scambiatore rapido a fascio tubiero brevettato: poca acqua in caldaia e tanto calore in casa! X-Copper® vuol dire estrema versatilità della fiamma, rendimenti sempre alti che assicurano bassi consumi di pellet, ingombri ridotti, facilità di installazione. X-Copper® è sinonimo inconfutabile di risparmio di denaro, di tempo e di spazio.

*The Ungaro company's distinguishing feature in domestic heating is its patented copper tube bundle. This contains a small quantity of water and generates a lot of heat, X-Copper® means constant high Rendement and extreme flame versatility that assures low pellet consumption. Thanks to X-Copper® Ungaro's products are compact and easy to install while allowing you to save money, time and space.*

*Ungaro en la calefacción doméstica tiene el inconfundible intercambiador rápido de haz tubos patentado: ¡un poco de agua en la caldera y mucho calor en la casa! X-Copper® quiere decir extrema versatilidad de la llama, siempre altos rendimientos que garantizan un bajo consumo de pellet, tamaño compacto, facilidad de instalación. X-Copper® es sinónimo irrefutable de ahorro dinero, de tiempo y de espacio.*

*La signature de Ungaro sur le chauffage domestique a la touche inimitable d'échangeur rapide multitubulaire breveté: juste un peu d'eau dans la chaudière et beaucoup de chaleur dans la maison! X-Copper® signifie polyvalence extrême de la flamme, de plus en plus des rendements élevés qui garantissent une faible consommation de pellets, dimensions réduites, facilité d'installation. X-Copper® est synonyme d'économies irréfutables d'argent, de temps et d'espace.*

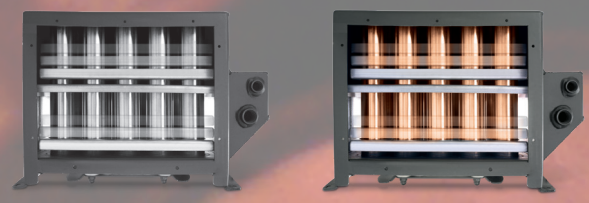

# PLUS STUFE STOVES PLUSES VENTAJAS DE ESTUFAS AVANTAGES DES POÊLES

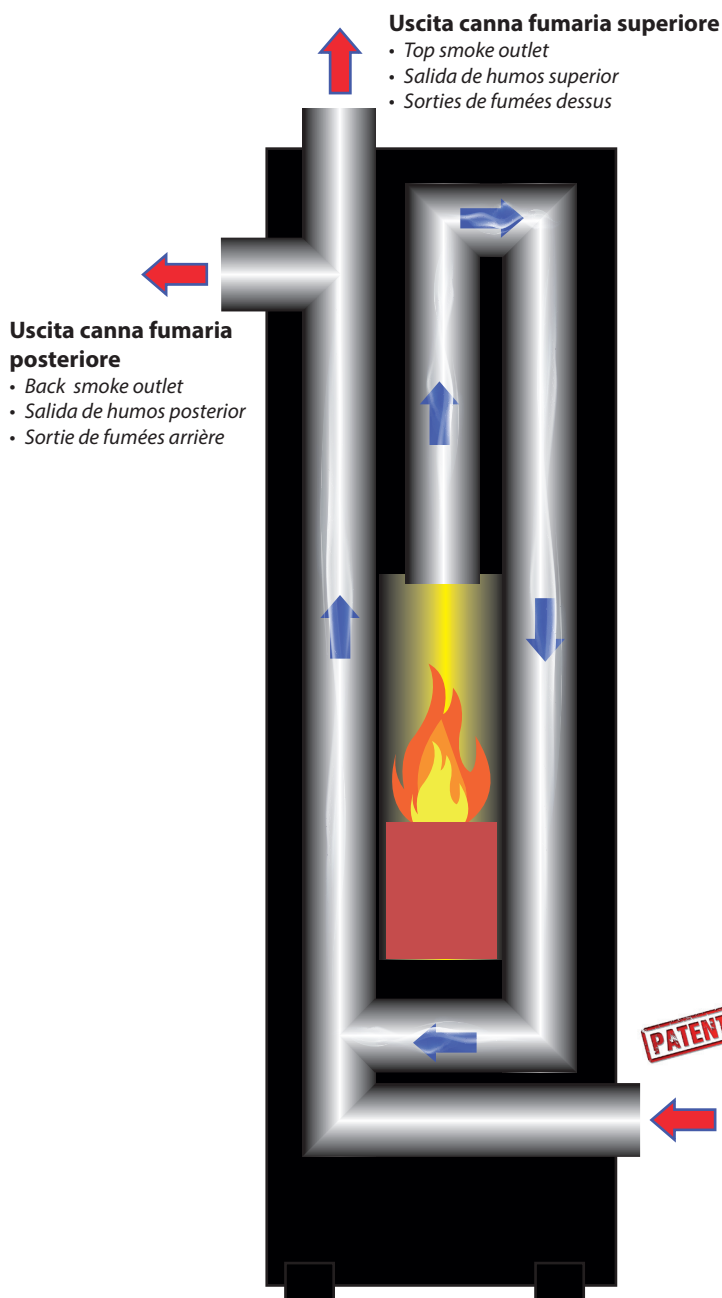

## TuboAir®

una produzione compatta, pronta da installare e facile da pulire. Il passaggio dei fumi in caldaia si completa in un percorso con triplo scambio capace di prestazioni elevate nel tempo grazie anche all'azione di un sistema di pulizia dedicato, immediato e brevettato. Completamente ispezionabile dalla parte frontale. tutto in pochi centimetri di profondità!

*The unmistakable Ungaro exchanger is presented in the compact heat generator, ready to be installed and easy to clean. Their high efficiency throughout their entire life-cycle is guaranteed by triple-passage heat exchanger and patented instant cleaning system. Full frontal inspection. All in one compact stove!*

*El inconfundible haz de tubos Ungaro es presentado en una producción compacta, lista para la instalación y fácil para limpiar. El paso de humos termina con triple intercambio capaz de elevadas prestaciones en el tiempo gracias también a la acción de un sistema de limpieza dedicado, inmediato y patentado. Completamente inspeccionable desde la parte frontal, la entera gama Tubo ofrece de serie también una termoventilación canalizable. ¡Todo en pocos cm de profundidad!*

*L'incomparable échangeur multitubulaire Ungaro est présenté dans une production compacte, prête à installer et facile à nettoyer. Le passage des fumées est réalisé par un chemin avec triple échange, capable de hautes performances au fil de temps grâce aussi à l'action d'un système de nettoyage dédié, immédiat et breveté. Tout en quelques centimètres de profondeur!*

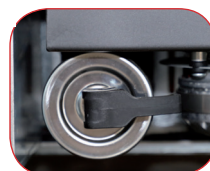

## T ispezione integrata con manutenzione frontale

- Integrated T Inspection with front service;
- T de inspección integrada con limpieza frontal;
- T incorporée pour nettoyage frontal.

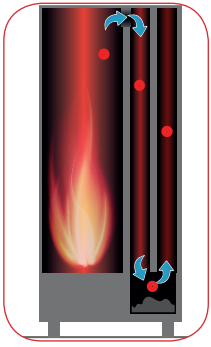

**Fino a 2,5 m di giro fumi** - camera di combustione circolare con rendimenti fino al 95% e con una superficie di scambio pari a 2,5m.

- **Up to 2,5 m of smoke turnaround** - Cylindrical combustion chamber with 2,5 m of heat exchange surface, efficiency up to 95%;
- **Hasta 2,5 m de flujo de humo** - Cámara de combustión cilíndrica con superficie de intercambio de calor de 2.5 m, rendimiento del hasta 95%;
- **Jusqu'à 2,5 mt de l'échange thermique** - Chambre de combustion cylindrique avec une surface d'échange thermique de 2,5 m, rendement jusqu'à 95%.



### Camera di combustione monoscocca

- *Monocoque combustion chamber*
- *Cámara de combustión de construcción monocasco*
- *Chambre de combustion monocoque*



**Salvaspazio** - stufa di dimensioni e spazio d'installazione ridotte.

- **Space saver** - compact size, small space for installation;
- **Ahorre espacio** - Estufa de tamaño y espacio reducido;
- **Économise de l'espace** - Poêle en format réduit, espace restreint pour installation.



**Ventilazione frontale canalizzabile** - la ventola può essere girata per diventare canalizzabile dal retro.

- **Ductable warm air** - The fan can be turned back and ducted for the back of the stove;
- **Ventilación canalizable** - el ventilador se puede girar hacia atrás para conseguir canalización trasera;
- **Ventilation canalisable** - le ventilateur peut être simplement tourné pour devenir canalisé à l'arrière.



### Certificata in Classe "5 stelle"

in riferimento al Decreto Ministeriale 7 Novembre 2017, n. 186".

- *Certified in Class "5 stars"*;
- *Certificado en clase "5 estrellas"*;
- *Classé "5 étoiles"*.



### Prodotto a tenuta stagna

- *Sealed combustion chamber*;
- *Cámara sellada*;
- *Étanche*.

### Pulizia elettronica del braciere

- *Electronic cleaning of burn pot*;
- *Limpieza electrónica del brasero de pellet*;
- *Nettoyage électronique du brasero*.

### Gestione automatica delle potenze di combustione

- *Automatic control of combustion power*;
- *Gestión automática de la potencia de combustión*;
- *Gestion automatique de puissance de combustion*.

### Doppia sonda ambiente

- *Double room probe*;
- *Doble sonda ambiente*;
- *Double sonde d'ambiance*.

### 3 programmazioni automatiche

- *3 automatic programmations*;
- *3 programaciones automáticas*;
- *3 programmations automatiques*.

### Contatto ausiliario per termostato ambiente esterno

- *Auxiliary contact for external thermostat*;
- *Contacto auxiliar para el termostato de vivienda*;
- *Contact auxiliaire pour thermostat d'ambiance extérieur*.

### Sicurezza meccanica per il controllo di tiraggio

- *Mechanical draft control*;
- *Seguridad mecánica para el control de tiro*;
- *Sécurité mécanique pour le contrôle du tirage*.

### Valvola antiscoppio

- *Pressure relief valve*;
- *Válvula de seguridad*;
- *Soupape de sûreté*.

### Gommini antivibrazione

- *Anti-vibration rubber pads*;
- *Goma antivibración*;
- *Support en caoutchouc anti-vibration*.

## PLUS

- **Fino a 2,5 m di giro fumi** - camera di combustione circolare con rendimenti fino al 93% e con una superficie di scambio pari a 2,5m. *Up to 2,5 m of smoke turnaround - cylindrical combustion chamber with 2,5 m of heat exchange surface, efficiency up to 93% / Hasta 2,5 m de flujo de humo - Cámara de combustión cilíndrica con superficie de intercambio de calor de 2,5 m, rendimiento del hasta 93% / Jusqu'à 2,5 m de l'échange thermique - chambre de combustion cylindrique avec une surface d'échange thermique de 2,5 m, rendement jusqu'à 93%;*
- **T Ispezione integrata con manutenzione frontale** - *Integrated T Inspection with front service / T inspección integrada, con mantenimiento frontal / T incorporée pour nettoyage frontal;*
- **Uscita fumi dal retro o dall'alto** - *Top or back smoke outlet / Salida de humos superior y posterior / Évacuation des fumées supérieure ou arrière;*
- **Doppia porta** (estetica / tecnica) - *Double aesthetic and technical door / Puerta doble (estética y técnica) / Double porte, technique et esthétique.*

## OPTIONAL

- **Kit di canalizzazione aggiuntiva** - *Additional canalization kit / Kit adicional de canalización / Kit de canalisation supplémentaire;*
- **Pedana in cristallo** - *Glass hearth pad / Palet en vidrio / Plaque de sol en verre transparente.*

FAGIOLO Style <b>A+</b>			 TAF9S	 TAF12S	 TAF9	 TAF12
Potenza termochimica / Thermal power / Potencia térmica / Puissance thermique	kW	Max	8,1	11,4	9,3	11,5
		Min	2,7	2,7	2,7	3,4
Potenza resa all'aria / Power to air / Potencia suministrada al aire / Puissance rendue à l'air	kW	Max	7,3	10,1	8,3	10,4
		Min	2,5	2,5	2,5	3,1
Rendimento / Efficiency / Rendimiento / Rendement	%	Max	90	88,7	89,2	89,9
		Min	93,1	92,9	93,2	92,2
Consumo orario pellet / Hourly pellet consumption / Consumo horario / Consommation horaire	kg	Max	1,7	2,4	1,9	2,4
		Min	0,6	0,6	0,6	0,7
Capacità serbatoio / Pellet tank / Capacidad depósito / Capacité du réservoir	kg		22	22	22	22
Superficie riscaldabile 0,035 kW/m <sup>3</sup> / Heating area / Superficie de calefacción / Superficie à chauffer	m <sup>2</sup>		80	90	80	90



TAF9

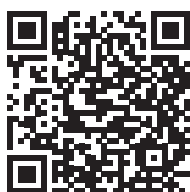

TAF12



# FAGIOLO Style



100

**L**

mm 603

**W**

mm 376

**H**

mm 1197

**Rivestimento in acciaio**  
*Steel casing*  
**Revestimiento en acero**  
*Revêtement en acier*



## PLUS

- **Fino a 2,5 m di giro fumi** - camera di combustione circolare con rendimenti fino al 93% e con una superficie di scambio pari a 2,5m. *Up to 2,5 m of smoke turnaround - cylindrical combustion chamber with 2,5 m of heat exchange surface, efficiency up to 93% / Hasta 2,5 m de flujo de humo - Cámara de combustión cilíndrica con superficie de intercambio de calor de 2,5 m, rendimiento del hasta 93% / Jusqu'à 2,5 m de l'échange thermique - chambre de combustion cylindrique avec une surface d'échange thermique de 2,5 m, rendement jusqu'à 93%;*
- **T Ispezione integrata con manutenzione frontale** - *Integrated T Inspection with front service / T inspección integrada, con mantenimiento frontal / T incorporée pour nettoyage frontal;*
- **Uscita fumi dal retro o dall'alto** - *Top or back smoke outlet / Salida de humos superior y posterior / Évacuation des fumées supérieure ou arrière;*
- **Doppia porta** (estetica / tecnica) - *Double aesthetic and technical door / Puerta doble (estética y técnica) / Double porte, technique et esthétique.*

## OPTIONAL

- **Kit di canalizzazione aggiuntiva** - *Additional canalization kit / Kit adicional de canalización / Kit de canalisation supplémentaire;*
- **Pedana in cristallo** - *Glass hearth pad / Palet en vidrio / Plaque de sol en verre transparente.*

FAGIOLO Glass <b>A+</b>			 TAF9S	 TAF12S	 TAF9	 TAF12
Potenza termochimica / Thermal power / Potencia térmica / Puissance thermique	kW	Max	8,1	11,4	9,3	11,5
		Min	2,7	2,7	2,7	3,4
Potenza resa all'aria / Power to air / Potencia suministrada al aire / Puissance rendue à l'air	kW	Max	7,3	10,1	8,3	10,4
		Min	2,5	2,5	2,5	3,1
Rendimento / Efficiency / Rendimiento / Rendement	%	Max	90	88,7	89,2	89,9
		Min	93,1	92,9	93,2	92,2
Consumo orario pellet / Hourly pellet consumption / Consumo horario / Consommation horaire	kg	Max	1,7	2,4	1,9	2,4
		Min	0,6	0,6	0,6	0,7
Capacità serbatoio / Pellet tank / Capacidad depósito / Capacité du réservoir	kg		22	22	22	22
Superficie riscaldabile 0,035 kW/m <sup>3</sup> / Heating area / Superficie de calefacción / Superficie à chauffer	m <sup>2</sup>		80	90	80	90



TAF9



TAF12

# FAGIOLO Glass



110

**L**

mm 603

**W**

mm 376

**H**

mm 1197

**Rivestimento in vetro**  
*Glass panel*  
*Revestimiento en vidrio*  
*Revêtement en verre*

RAL 3004

RAL 1035

RAL 9010

RAL 9005

## PLUS

- **Fino a 2,5 m di giro fumi** - camera di combustione circolare con rendimenti fino al 93% e con una superficie di scambio pari a 2,5m. *Up to 2,5 m of smoke turnaround - cylindrical combustion chamber with 2,5 m of heat exchange surface, efficiency up to 93% / Hasta 2,5 m de flujo de humo - Cámara de combustión cilíndrica con superficie de intercambio de calor de 2,5 m, rendimiento del hasta 93% / Jusqu'à 2,5 mt de l'échange thermique - chambre de combustion cylindrique avec une surface d'échange thermique de 2,5 m, rendement jusqu'à 93%;*
- **T Ispezione integrata con manutenzione frontale** - *Integrated T Inspection with front service / T inspección integrada, con mantenimiento frontal / T incorporée pour nettoyage frontal;*
- **Uscita fumi dal retro o dall'alto** - *Top or back smoke outlet / Salida de humos superior y posterior / Évacuation des fumées supérieure ou arrière;*
- **Doppia porta** (estetica / tecnica) - *Double aesthetic and technical door / Puerta doble (estética y técnica) / Double porte, technique et esthétique.*

## OPTIONAL

- **Kit di canalizzazione aggiuntiva** - *Additional canalization kit / Kit adicional de canalización / Kit de canalisation supplémentaire;*
- **Pedana in cristallo** - *Glass hearth pad / Palet en vidrio / Plaque de sol en verre transparente.*

FAGIOLO Classic <b>A+</b>			 TAF9S	 TAF12S	 TAF9	 TAF12
Potenza termochimica / Thermal power / Potencia térmica / Puissance thermique	kW	Max	8,1	11,4	9,3	11,5
		Min	2,7	2,7	2,7	3,4
Potenza resa all'aria / Power to air / Potencia suministrada al aire / Puissance rendue à l'air	kW	Max	7,3	10,1	8,3	10,4
		Min	2,5	2,5	2,5	3,1
Rendimento / Efficiency / Rendimiento / Rendement	%	Max	90	88,7	89,2	89,9
		Min	93,1	92,9	93,2	92,2
Consumo orario pellet / Hourly pellet consumption / Consumo horario / Consommation horaire	kg	Max	1,7	2,4	1,9	2,4
		Min	0,6	0,6	0,6	0,7
Capacità serbatoio / Pellet tank / Capacidad depósito / Capacité du réservoir	kg		22	22	22	22
Superficie riscaldabile 0,035 kW/m³ / Heating area / Superficie de calefacción / Superficie à chauffer	m²		80	90	80	90



TAF9



TAF12

# FAGIOLO Classic



120

**L**

mm 603

**W**

mm 376

**H**

mm 1197

**Rivestimento in ceramica**  
*Ceramic panels*  
*Revestimiento en cerámica*  
*Revêtement en céramique*

RAL 7036

RAL 3004

RAL 1035

RAL 9010

## PLUS

- **Lunga autonomia di lavoro** - High autonomy / Elevada autonomía / Grande autonomie;
- **Pulitore meccanico del braciere** - Automatic burner cleaner / Limpiador mecánico del brasero / Brasero auto-nettoyant;
- **Doppia ventola canalizzabile** - Double ductable fan / Dos ventiladores canalizables / Deux ventilateurs pour canalisation possible;
- **Fino a 2,5 m di giro fumi** - camera di combustione circolare con rendimenti fino al 95% e con una superficie di scambio pari a 2,5m. Up to 2,5 m of smoke turnaround - cylindrical combustion chamber with 2,5 m of heat exchange surface, efficiency up to 95% / Hasta 2,5 m de flujo de humo - Cámara de combustión cilíndrica con superficie de intercambio de calor de 2,5 m, rendimiento del hasta 95% / Jusqu'à 2,5 mt de l'échange thermique - chambre de combustion cylindrique avec une surface d'échange thermique de 2,5 m, rendement jusqu'à 95%;
- **T Ispezione integrata con manutenzione frontale** - Integrated T Inspection with front service / T inspección integrada, con mantenimiento frontal / T incorporée pour nettoyage frontal;
- **Uscita fumi dal retro o dall'alto** - Top or back smoke outlet / Salida de humos superior y posterior / Évacuation des fumées supérieure ou arrière;
- **Doppia porta** (estetica / tecnica) - Double aesthetic and technical door / Puerta doble (estética y técnica) / Double porte, technique et esthétique;
- **Visualizzazione consumi e livello pellet nel serbatoio** - Cheking pellet consumption and pellet level in the tank / Visualización del nivel de carga pellet en el depósito / Contrôle de la consommation et du niveau de granulés dans le réservoir.

## OPTIONAL

- **Pedana in cristallo** - Glass hearth pad / Palet en vidrio / Plaque de sol en verre transparente;
- **Kit coassiale canna fumaria** - presa d'aria / Coaxial kit flue pipe - air intake / Kit collector coaxial salida de humos - entrada aire / Kit concentrique;
- **App per la gestione remota WiFi** - App for remote Wi-Fi control / App para gestión remota / Application pour la gestion à distance en Wifi;
- **Kit GPRS;**
- **Radiocomando LCD** - LCD radio controller / Radio control LCD / Radio LCD contrôleur.

FAGIOLO Plus Style

A+



Potenza termochimica / Thermal power / Potencia térmica / Puissance thermique

Potenza resa all'aria / Power to air / Potencia suministrada al aire / Puissance rendue à l'air

Rendimento / Efficiency / Rendimiento / Rendement

Consumo orario pellet / Hourly pellet consumption / Consumo horario / Consommation horaire

Capacità serbatoio / Pellet tank / Capacidad depósito / Capacité du réservoir

Superficie riscaldabile 0,035 kW/m<sup>3</sup> / Heating area / Superficie de calefacción / Superficie à chauffer

		FAP6	FAP9	FAP12
kW	Max	6,8	9	11
	Min	3,2	3,2	3,2
kW	Max	6,4	8,3	10
	Min	3	3	3
%	Max	94,1	92,1	90,4
	Min	95,1	95,1	95,1
kg	Max	1,4	1,8	2,3
	Min	0,6	0,6	0,6
kg		18	18	18
m <sup>2</sup>		55	80	90



### Doppia distribuzione d'aria calda

Double hot air distribution  
Doble distribución de aire caliente  
Double sortie d'air chaud



# FAGIOLO Plus Style



110

**L**

mm 603

**W**

mm 376

**H**

mm 1197

**Rivestimento in acciaio**  
*Steel casing*  
*Revestimiento en acero*  
*Revêtement en acier*

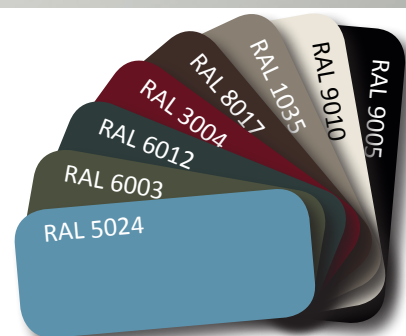





## PLUS

- **Lunga autonomia di lavoro** - High autonomy / Elevada autonomía / Grande autonomie;
- **Pulitore meccanico del braciore** - Automatic burner cleaner / Limpiador mecánico del brasero / Brasero auto-nettoyant;
- **Doppia ventola canalizzabile** - Double ductable fan / Dos ventiladores canalizables / Deux ventilateurs pour canalisation possible;
- **Fino a 2,5 m di giro fumi** - camera di combustione circolare con rendimenti fino al 95% e con una superficie di scambio pari a 2,5m. Up to 2,5 m of smoke turnaround - cylindrical combustion chamber with 2,5 m of heat exchange surface, efficiency up to 95% / Hasta 2,5 m de flujo de humo - Cámara de combustión cilíndrica con superficie de intercambio de calor de 2.5 m, rendimiento del hasta 95% / Jusqu'à 2,5 m de l'échange thermique - chambre de combustion cylindrique avec une surface d'échange thermique de 2,5 m, rendement jusqu'à 95%;
- **T Ispezione integrata con manutenzione frontale** - Integrated T Inspection with front service / T inspección integrada, con mantenimiento frontal / T incorporée pour nettoyage frontal;
- **Uscita fumi dal retro o dall'alto** - Top or back smoke outlet / Salida de humos superior y posterior / Évacuation des fumées supérieure ou arrière;
- **Doppia porta** (estetica / tecnica) - Double aesthetic and technical door / Puerta doble (estética y técnica) / Double porte, technique et esthétique;
- **Visualizzazione consumi e livello pellet nel serbatoio** - Checking pellet consumption and pellet level in the tank / Visualización del nivel de carga pellet en el depósito / Contrôle de la consommation et du niveau de granulés dans le réservoir.

## OPTIONAL

- **Pedana in cristallo** - Glass hearth pad / Palet en vidrio / Plaque de sol en verre transparente;
- **Kit coassiale canna fumaria** - presa d'aria / Coaxial kit flue pipe - air intake / Kit collector coaxial salida de humos - entrada aire / Kit concentrique;
- **App per la gestione remota WiFi** - App for remote Wi-Fi control/App para gestión remota / Application pour la gestion à distance en Wifi;
- **Kit GPRS;**
- **Radiocomando LCD** - LCD radio controller/Radio control LCD / Radio LCD contrôleur.

FAGIOLO Plus Glass		A+				
				FAP6	FAP9	FAP12
Potenza termochimica / Thermal power / Potencia térmica / Puissance thermique	kW	Max	6,8	9	11	
		Min	3,2	3,2	3,2	
Potenza resa all'aria / Power to air / Potencia suministrada al aire / Puissance rendue à l'air	kW	Max	6,4	8,3	10	
		Min	3	3	3	
Rendimento / Efficiency / Rendimiento / Rendement	%	Max	94,1	92,1	90,4	
		Min	95,1	95,1	95,1	
Consumo orario pellet / Hourly pellet consumption / Consumo horario / Consommation horaire	kg	Max	1,4	1,8	2,3	
		Min	0,6	0,6	0,6	
Capacità serbatoio / Pellet tank / Capacidad depósito / Capacité du réservoir	kg		18	18	18	
Superficie riscaldabile 0,035 kW/m <sup>3</sup> / Heating area / Superficie de calefacción / Superficie à chauffer	m <sup>2</sup>		55	80	90	



**Doppia distribuzione d'aria calda**  
 Double hot air distribution  
 Doble distribución de aire caliente  
 Double sortie d'air chaud





# FAGIOLO Plus Glass



120

**L**

mm 603

**W**

mm 376

**H**

mm 1197

**Rivestimento in vetro**  
*Glass panel*  
*Revestimiento en vidrio*  
*Revêtement en verre*

RAL 3004

RAL 1035

RAL 9010

RAL 9005

## PLUS

- **Lunga autonomia di lavoro** - High autonomy / Elevada autonomía / Grande autonomie;
- **Pulitore meccanico del braciere** - Automatic burner cleaner / Limpiador mecánico del brasero / Brasero auto-nettoyant;
- **Doppia ventola canalizzabile** - Double ductable fan / Dos ventiladores canalizables / Deux ventilateurs pour canalisation possible;
- **Fino a 2,5 m di giro fumi** - camera di combustione circolare con rendimenti fino al 95% e con una superficie di scambio pari a 2,5m. Up to 2,5 m of smoke turnaround - cylindrical combustion chamber with 2,5 m of heat exchange surface, efficiency up to 95% / Hasta 2,5 m de flujo de humo - Cámara de combustión cilíndrica con superficie de intercambio de calor de 2.5 m, rendimiento del hasta 95% / Jusqu'à 2,5 mt de l'échange thermique - chambre de combustion cylindrique avec une surface d'échange thermique de 2,5 m, rendement jusqu'à 95%;
- **T Ispezione integrata con manutenzione frontale** - Integrated T Inspection with front service / T inspección integrada, con mantenimiento frontal / T incorporée pour nettoyage frontal;
- **Uscita fumi dal retro o dall'alto** - Top or back smoke outlet / Salida de humos superior y posterior / Évacuation des fumées supérieure ou arrière;
- **Doppia porta** (estetica / tecnica) - Double aesthetic and technical door / Puerta doble (estética y técnica) / Double porte, technique et esthétique;
- **Visualizzazione consumi e livello pellet nel serbatoio** - Cheking pellet consumption and pellet level in the tank / Visualización del nivel de carga pellet en el depósito / Contrôle de la consommation et du niveau de granulés dans le réservoir.

## OPTIONAL

- **Pedana in cristallo** - Glass hearth pad / Palet en vidrio / Plaque de sol en verre transparente;
- **Kit coassiale canna fumaria** - presa d'aria / Coaxial kit flue pipe - air intake / Kit collector coaxial salida de humos - entrada aire / Kit concentrique;
- **App per la gestione remota WiFi** - App for remote Wi-Fi control/App para gestión remota / Application pour la gestion à distance en Wifi;
- **Kit GPRS;**
- **Radiocomando LCD** - LCD radio controller/Radio control LCD / Radio LCD contrôleur.

FAGIOLO Plus Classic **A+**  

Potenza termochimica / Thermal power / Potencia térmica / Puissance thermique

kW

Max

**FAP6**

**FAP9**

**FAP12**

Min

Potenza resa all'aria / Power to air / Potencia suministrada al aire / Puissance rendue à l'air

kW

Max

Min

Rendimento / Efficiency / Rendimiento / Rendement

%

Max

Min

Consumo orario pellet / Hourly pellet consumption / Consumo horario / Consommation horaire

kg

Max

Min

Capacità serbatoio / Pellet tank / Capacidad depósito / Capacité du réservoir

kg

Superficie riscaldabile 0,035 kW/m<sup>3</sup> / Heating area / Superficie de calefacción / Superficie à chauffer

m<sup>2</sup>

		<b>FAP6</b>	<b>FAP9</b>	<b>FAP12</b>
kW	Max	<b>6,8</b>	<b>9</b>	<b>11</b>
	Min	<b>3,2</b>	<b>3,2</b>	<b>3,2</b>
kW	Max	<b>6,4</b>	<b>8,3</b>	<b>10</b>
	Min	<b>3</b>	<b>3</b>	<b>3</b>
%	Max	<b>94,1</b>	<b>92,1</b>	<b>90,4</b>
	Min	<b>95,1</b>	<b>95,1</b>	<b>95,1</b>
kg	Max	<b>1,4</b>	<b>1,8</b>	<b>2,3</b>
	Min	<b>0,6</b>	<b>0,6</b>	<b>0,6</b>
kg		<b>18</b>	<b>18</b>	<b>18</b>
m <sup>2</sup>		<b>55</b>	<b>80</b>	<b>90</b>



### Doppia distribuzione d'aria calda

Double hot air distribution

Doble distribución de aire caliente

Double sortie d'air chaud



# FAGIOLO Plus Classic



130

**L**

mm 603

**W**

mm 376

**H**

mm 1197

**Rivestimento in ceramica**  
*Ceramic panels*  
*Revestimiento en cerámica*  
*Revêtement en céramique*

RAL 7036

RAL 3004

RAL 1035

RAL 9010

## PLUS

- **Fino a 2,5 m di giro fumi** - camera di combustione circolare con rendimenti fino al 93% e con una superficie di scambio pari a 2,5m. *Up to 2,5 m of smoke turnaround - cylindrical combustion chamber with 2,5 m of heat exchange surface, efficiency up to 93% / Hasta 2,5 m de flujo de humo - Cámara de combustión cilíndrica con superficie de intercambio de calor de 2.5 m, rendimiento del hasta 93% / Jusqu'à 2,5 m de l'échange thermique - chambre de combustion cylindrique avec une surface d'échange thermique de 2,5 m, rendement jusqu'à 93%;*
- **T Ispezione integrata con manutenzione frontale** - *Integrated T Inspection with front service / T inspección integrada, con mantenimiento frontal / T incorporée pour nettoyage frontal;*
- **Uscita fumi dal retro o dall'alto** - *Top or back smoke outlet / Salida de humos superior y posterior / Évacuation des fumées supérieure ou arrière;*
- **Doppia porta** (estetica / tecnica) - *Double aesthetic and technical door / Puerta doble (estética y técnica) / Double porte, technique et esthétique.*

## OPTIONAL

- **Kit di canalizzazione aggiuntiva** - *Additional canalization kit / Kit adicional de canalización / Kit de canalisation supplémentaire;*
- **Pedana in cristallo** - *Glass hearth pad / Palet en vidrio / Plaque de sol en verre transparente.*

ZEFY <b>A+</b>			 TAF9S	 TAF12S	 TAF9	 TAF12
	<b>Potenza termochimica / Thermal power / Potencia térmica / Puissance thermique</b>	kW	Max	8,1	11,4	9,3
	Min		2,7	2,7	2,7	3,4
<b>Potenza resa all'aria / Power to air / Potencia suministrada al aire / Puissance rendue à l'air</b>	kW	Max	7,3	10,1	8,3	10,4
		Min	2,5	2,5	2,5	3,1
<b>Rendimento / Efficiency / Rendimiento / Rendement</b>	%	Max	90	88,7	89,2	89,9
		Min	93,1	92,9	93,2	92,2
<b>Consumo orario pellet / Hourly pellet consumption / Consumo horario / Consommation horaire</b>	kg	Max	1,7	2,4	1,9	2,4
		Min	0,6	0,6	0,6	0,7
<b>Capacità serbatoio / Pellet tank / Capacidad depósito / Capacité du réservoir</b>	kg		22	22	22	22
<b>Superficie riscaldabile 0,035 kW/m³ / Heating area / Superficie de calefacción / Superficie à chauffer</b>	m²		80	90	80	90



TAF9



TAF12

# ZEFY

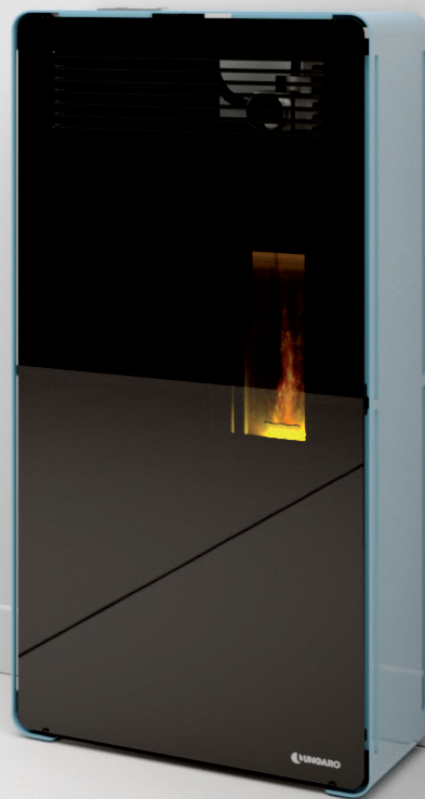

110

**L**

mm 553

**W**

mm 352

**H**

mm 1196

**Rivestimento in acciaio**  
Steel casing  
Revestimiento en acero  
Revêtement en acier

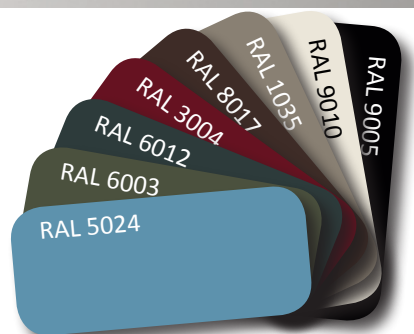

## PLUS

- **Lunga autonomia di lavoro** - High autonomy / Elevada autonomía / Grande autonomie;
- **Pulitore meccanico del braciere** - Automatic burner cleaner / Limpiador mecánico del brasero / Brasero auto-nettoyant;
- **Doppia ventola canalizzabile** - Double ductable fan / Dos ventiladores canalizables / Deux ventilateurs pour canalisation possible;
- **Fino a 2,5 m di giro fumi** - camera di combustione circolare con rendimenti fino al 95% e con una superficie di scambio pari a 2,5m. Up to 2,5 m of smoke turnaround - cylindrical combustion chamber with 2,5 m of heat exchange surface, efficiency up to 95% / Hasta 2,5 m de flujo de humo - Cámara de combustión cilíndrica con superficie de intercambio de calor de 2,5 m, rendimiento del hasta 95% / Jusqu'à 2,5 m de l'échange thermique - chambre de combustion cylindrique avec une surface d'échange thermique de 2,5 m, rendement jusqu'à 95%;
- **T Ispezione integrata con manutenzione frontale** - Integrated T Inspection with front service / T inspección integrada, con mantenimiento frontal / T incorporée pour nettoyage frontal;
- **Uscita fumi dal retro o dall'alto** - Top or back smoke outlet / Salida de humos superior y posterior / Evacuation des fumées supérieure ou arrière;
- **Doppia porta** (estetica / tecnica) - Double aesthetic and technical door / Puerta doble (estética y técnica) / Double porte, technique et esthétique;
- **Visualizzazione consumi e livello pellet nel serbatoio** - Cheking pellet consumption and pellet level in the tank / Visualización del nivel de carga pellet en el depósito / Contrôle de la consommation et du niveau de granulés dans le réservoir.

## OPTIONAL

- **Pedana in cristallo** - Glass hearth pad / Palet en vidrio / Plaque de sol en verre transparente;
- **Kit coassiale canna fumaria** - presa d'aria / Coaxial kit flue pipe - air intake / Kit collector coaxial salida de humos - entrada aire / Kit concentrique;
- **App per la gestione remota WiFi** - App for remote Wi-Fi control / App para gestión remota / Application pour la gestion à distance en Wifi;
- **Kit GPRS;**
- **Radiocomando LCD** - LCD radio controller / Radio control LCD / Radio LCD contrôleur.

ZEFY Plus

A+



Potenza termochimica / Thermal power / Potencia térmica / Puissance thermique

kW

Max

6,8

9

11

Min

3,2

3,2

3,2

Potenza resa all'aria / Power to air / Potencia suministrada al aire / Puissance rendue à l'air

kW

Max

6,4

8,3

10

Min

3

3

3

Rendimento / Efficiency / Rendimiento / Rendement

%

Max

94,1

92,1

90,4

Min

95,1

95,1

95,1

Consumo orario pellet / Hourly pellet consumption / Consumo horario / Consommation horaire

kg

Max

1,4

1,8

2,3

Min

0,6

0,6

0,6

Capacità serbatoio / Pellet tank / Capacidad depósito / Capacité du réservoir

kg

18

18

18

Superficie riscaldabile 0,035 kW/m<sup>3</sup> / Heating area / Superficie de calefacción / Superficie à chauffer

m<sup>2</sup>

55

80

90

\* In corso di certificazione / Pending certification / Pendiente de certificar / En attente de certification



### Doppia distribuzione d'aria calda

Double hot air distribution

Doble distribución de aire caliente

Double sortie d'air chaud



# ZEFY Plus



120

**L**

mm 531

**W**

mm 349

**H**

mm 1170

**Rivestimento in acciaio**  
Steel casing  
Revestimiento en acero  
Revêtement en acier



## PLUS

- **Fino a 2,5 m di giro fumi** - camera di combustione circolare con rendimenti fino al 93% e con una superficie di scambio pari a 2,5m. *Up to 2,5 m of smoke turnaround - cylindrical combustion chamber with 2,5 m of heat exchange surface, efficiency up to 93% / Hasta 2,5 m de flujo de humo - Cámara de combustión cilíndrica con superficie de intercambio de calor de 2.5 m, rendimiento del hasta 93% / Jusqu'à 2,5 mt de l'échange thermique - chambre de combustion cylindrique avec une surface d'échange thermique de 2,5 m, rendement jusqu'à 93%;*
- **T Ispezione integrata con manutenzione frontale** - *Integrated T Inspection with front service / T inspección integrada, con mantenimiento frontal / T incorporée pour nettoyage frontal;*
- **Uscita fumi dal retro o dall'alto** - *Top or back smoke outlet / Salida de humos superior y posterior / Évacuation des fumées supérieure ou arrière;*
- **Doppia porta** (estetica / tecnica) - *Double aesthetic and technical door / Puerta doble (estética y técnica) / Double porte, technique et esthétique.*

## OPTIONAL

- **Kit di canalizzazione aggiuntiva** - *Additional canalization kit / Kit adicional de canalización / Kit de canalisation supplémentaire;*
- **Pedana in cristallo** - *Glass hearth pad / Palet en vidrio / Plaque de sol en verre transparente.*

### MARIQUITA Classic **A+**

		★		TA9C	TA11C
Potenza termochimica / Thermal power / Potencia térmica / Puissance thermique	kW	Max	8,7	10,2	
		Min	2,7	2,8	
Potenza resa all'aria / Power to air / Potencia suministrada al aire / Puissance rendue à l'air	kW	Max	7,8	9	
		Min	2,5	2,5	
Rendimento / Efficiency / Rendimiento / Rendement	%	Max	89,5	88	
		Min	93	90,5	
Consumo orario pellet / Hourly pellet consumption / Consumo horario / Consommation horaire	kg	Max	1,8	2,1	
		Min	0,5	0,5	
Capacità serbatoio / Pellet tank / Capacidad depósito / Capacité du réservoir	kg		22	22	
Superficie riscaldabile 0,035 kW/m <sup>3</sup> / Heating area / Superficie de calefacción / Superficie à chauffer	m <sup>2</sup>		80	90	



TA9C



TA11C



# MARIQUITA Classic



130

**L**

mm 609

**W**

mm 329

**H**

mm 1217

**Rivestimento in ceramica**  
*Ceramic panels*  
*Revestimiento en cerámica*  
*Revêtement en céramique*

RAL 7036

RAL 3004

RAL 1035

RAL 9010

## PLUS

- **Fino a 2,5 m di giro fumi** - camera di combustione circolare con rendimenti fino al 93% e con una superficie di scambio pari a 2,5m. *Up to 2,5 m of smoke turnaround - cylindrical combustion chamber with 2,5 m of heat exchange surface, efficiency up to 93% / Hasta 2,5 m de flujo de humo - Cámara de combustión cilíndrica con superficie de intercambio de calor de 2.5 m, rendimiento del hasta 93% / Jusqu'à 2,5 mt de l'échange thermique - chambre de combustion cylindrique avec une surface d'échange thermique de 2,5 m, rendement jusqu'à 93%;*
- **Camera di combustione monoscocca** - *Monocoque combustion chamber / Cámara de combustión de construcción monocasco / Chambre de combustion monocoque;*
- **Doppia porta** (estetica / tecnica) - *Double aesthetic and technical door / Puerta doble (estética y técnica) / Double porte, technique et esthétique;*
- **T Ispezione integrata con manutenzione frontale** - *Integrated T Inspection with front service / T inspección integrada, con mantenimiento frontal / T incorporée pour nettoyage frontal;*
- **Uscita fumi dal retro o dall'alto** - *Top or back smoke outlet / Salida de humos superior y posterior / Évacuation des fumées supérieure ou arrière.*

## OPTIONAL

- **Kit di canalizzazione aggiuntiva** - *Additional canalization kit / Kit adicional de canalización / Kit de canalisation supplémentaire.*

SOLE **A+**

			
		AR7	AR7NS
Potenza termochimica / <i>Thermal power / Potencia térmica / Puissance thermique</i>	kW	Max	8,4
		Min	3,4
Potenza resa all'aria / <i>Power to air / Potencia suministrada al aire / Puissance rendue à l'air</i>	kW	Max	7,5
		Min	3,1
Rendimento / <i>Efficiency / Rendimiento / Rendement</i>	%	Max	89,7
		Min	92,2
Consumo orario pellet / <i>Hourly pellet consumption / Consumo horario / Consommation horaire</i>	kg	Max	1,7
		Min	0,7
Capacità serbatoio / <i>Pellet tank / Capacidad depósito / Capacité du réservoir</i>	kg	12	12
Superficie riscaldabile / <i>0,035 kW/m³ / Heating area / Superficie de calefacción / Superficie à chauffer</i>	m²	60	60

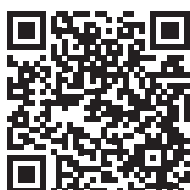

# SOLE



100

**L**

mm 682

**W**

mm 411

**H**

mm 1016

**Rivestimento in acciaio**  
*Steel casing*  
*Revestimiento en acero*  
*Revêtement en acier*



## PLUS

- **Fino a 2,5 m di giro fumi** - camera di combustione circolare con rendimenti fino al 93% e con una superficie di scambio pari a 2,5m. *Up to 2,5 m of smoke turnaround - cylindrical combustion chamber with 2,5 m of heat exchange surface, efficiency up to 93% / Hasta 2,5 m de flujo de humo - Cámara de combustión cilíndrica con superficie de intercambio de calor de 2.5 m, rendimiento del hasta 93% / Jusqu'à 2,5 mt de l'échange thermique - chambre de combustion cylindrique avec une surface d'échange thermique de 2,5 m, rendement jusqu'à 93%;*
- **Camera di combustione monoscocca** - Monocoque combustion chamber / Cámara de combustión de construcción monocasco / Chambre de combustion monocoque;
- **T Ispezione integrata con manutenzione frontale** - Integrated T Inspection with front service / T inspección integrada, con mantenimiento frontal / T incorporée pour nettoyage frontal;
- **Uscita fumi dal retro o dall'alto** - Top or back smoke outlet / Salida de humos superior y posterior / Évacuation des fumées supérieure ou arrière;
- **Doppia porta** (estetica / tecnica) - Double aesthetic and technical door / Puerta doble (estética y técnica) / Double porte, technique et esthétique.

## OPTIONAL

- **Kit di canalizzazione aggiuntiva** - Additional canalization kit / Kit adicional de canalización / Kit de canalisation supplémentaire.

LIBY **A+**

			AR7	AR7NS
Potenza termochimica / Thermal power / Potencia térmica / Puissance thermique	kW	Max	8,4	7,1
		Min	3,4	3,2
Potenza resa all'aria / Power to air / Potencia suministrada al aire / Puissance rendue à l'air	kW	Max	7,5	6,4
		Min	3,1	2,9
Rendimento / Efficiency / Rendimiento / Rendement	%	Max	89,7	90
		Min	92,2	91
Consumo orario pellet / Hourly pellet consumption / Consumo horario / Consommation horaire	kg	Max	1,7	1,5
		Min	0,7	0,7
Capacità serbatoio / Pellet tank / Capacidad depósito / Capacité du réservoir	kg		12	12
Superficie riscaldabile 0,035 kW/m³ / Heating area / Superficie de calefacción / Superficie à chauffer	m²		60	60



# LIBY



100

**L**

mm 605

**W**

mm 350

**H**

mm 1010

**Rivestimento in acciaio**  
Steel casing  
Revestimiento en acero  
Revêtement en acier

RAL 5024

RAL 6003

RAL 6012

RAL 3004

RAL 8017

RAL 1035

RAL 9010

RAL 9005

## PLUS

- **Fino a 2,5 m di giro fumi** - camera di combustione circolare con rendimenti fino al 93% e con una superficie di scambio pari a 2,5m. *Up to 2,5 m of smoke turnaround - cylindrical combustion chamber with 2,5 m of heat exchange surface, efficiency up to 93% / Hasta 2,5 m de flujo de humo - Cámara de combustión cilíndrica con superficie de intercambio de calor de 2,5 m, rendimiento del hasta 93% / Jusqu'à 2,5 m de l'échange thermique - chambre de combustion cylindrique avec une surface d'échange thermique de 2,5 m, rendement jusqu'à 93%;*
- **Camera di combustione monoscocca** - *Monocoque combustion chamber / Cámara de combustión de construcción monocasco / Chambre de combustion monocoque;*
- **T Ispezione integrata con manutenzione frontale** - *Integrated T Inspection with front service / T inspección integrada, con mantenimiento frontal / T incorporée pour nettoyage frontal;*
- **Uscita fumi dal retro o dall'alto** - *Top or back smoke outlet / Salida de humos superior y posterior / Évacuation des fumées supérieure ou arrière.*

## OPTIONAL

- **Kit di canalizzazione aggiuntiva** - *Additional canalization kit / Kit adicional de canalización / Kit de canalisation supplémentaire.*

## FOGLIA **A+**

				AR7	AR7NS
Potenza termochimica / <i>Thermal power / Potencia térmica / Puissance thermique</i>	kW	Max	8,4	7,1	
		Min	3,4	3,2	
Potenza resa all'aria / <i>Power to air / Potencia suministrada al aire / Puissance rendue à l'air</i>	kW	Max	7,5	6,4	
		Min	3,1	2,9	
Rendimento / <i>Efficiency / Rendimiento / Rendement</i>	%	Max	89,7	90	
		Min	92,2	91	
Consumo orario pellet / <i>Hourly pellet consumption / Consumo horario / Consommation horaire</i>	kg	Max	1,7	1,5	
		Min	0,7	0,7	
Capacità serbatoio / <i>Pellet tank / Capacidad depósito / Capacité du réservoir</i>	kg		12	12	
Superficie riscaldabile / <i>0,035 kW / m³ / Heating area / Superficie de calefacción / Superficie à chauffer</i>	m²		60	60	



# FOGLIA



80

**L**

mm 610

**W**

mm 284

**H**

mm 1015

**Rivestimento in acciaio**  
*Steel casing*  
*Revestimiento en acero*  
*Revêtement en acier*

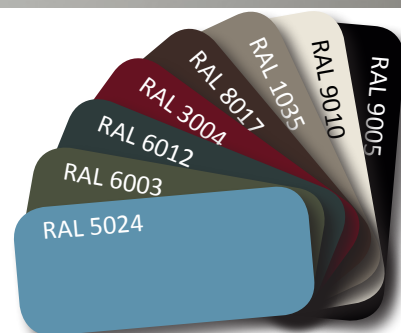

## PLUS

- **Fino a 2,5 m di giro fumi** - camera di combustione circolare con rendimenti fino al 93% e con una superficie di scambio pari a 2,5m. *Up to 2,5 m of smoke turnaround - cylindrical combustion chamber with 2,5 m of heat exchange surface, efficiency up to 93% / Hasta 2,5 m de flujo de humo - Cámara de combustión cilíndrica con superficie de intercambio de calor de 2,5 m, rendimiento del hasta 93% / Jusqu'à 2,5 mt de l'échange thermique - chambre de combustion cylindrique avec une surface d'échange thermique de 2,5 m, rendement jusqu'à 93%;*
- **Camera di combustione monoscocca** - Monocoque combustion chamber / Cámara de combustión de construcción monocasco / Chambre de combustion monocoque;
- **Doppia ventola canalizzabile** - Double ductable fan / Dos ventiladores canalizables / Deux ventilateurs pour canalisation possible;
- **T Ispezione integrata con manutenzione frontale** - Integrated T Inspection with front service / T inspección integrada, con mantenimiento frontal / T incorporée pour nettoyage frontal;
- **Uscita fumi dal retro o dall'alto** - Top or back smoke outlet / Salida de humos superior y posterior / Évacuation des fumées supérieure ou arrière;
- **Uscita posteriore o laterale per canalizzazione** - Back or side outlet for ducting warm air / Salida de aire canalizable posterior o lateral / Sortie d'air canalizable postérieur e et latéral.

V SPECIAL <span style="background-color: #4CAF50; color: white; padding: 2px;">A+</span>				AR7	AR7NS
	Potenza termochimica / Thermal power / Potencia térmica / Puissance thermique	kW	Max	8,4	7,1
	Min		3,4	3,2	
Potenza resa all'aria / Power to air / Potencia suministrada al aire / Puissance rendue à l'air	kW	Max	7,5	6,4	
		Min	3,1	2,9	
Rendimento / Efficiency / Rendimiento / Rendement	%	Max	89,7	90	
		Min	92,2	91	
Consumo orario pellet / Hourly pellet consumption / Consumo horario / Consommation horaire	kg	Max	1,7	1,5	
		Min	0,7	0,7	
Capacità serbatoio / Pellet tank / Capacidad depósito / Capacité du réservoir	kg		12	12	
Superficie riscaldabile 0,035 kW/m <sup>3</sup> / Heating area / Superficie de calefacción / Superficie à chauffer	m <sup>2</sup>		60	60	





# V SPECIAL



80

**L**

mm 640

**W**

mm 311

**H**

mm 1019

**Rivestimento in acciaio**  
*Steel casing*  
*Revestimiento en acero*  
*Revêtement en acier*



## PLUS

- **Estetica a 360°** - *Aesthetics 360° / Estética 360° / Esthétique à 360°;*
- **Doppia porta** (estetica / tecnica) - *Double aesthetic and technical door / Puerta doble (estética y técnica) / Double porte, technique et esthétique;*
- **T Ispezione integrata con manutenzione frontale** - *Integrated T Inspection with front service / T inspección integrada, con mantenimiento frontal / T incorporée pour nettoyage frontal;*
- **Uscita fumi dal retro o dall'alto** - *Top or back smoke outlet / Salida de humos superior y posterior / Évacuation des fumées supérieure ou arrière.*



TONDA **A +**

Potenza termochimica / <i>Thermal power / Potencia térmica / Puissance thermique</i>	kW	Max	9,3
		Min	2,7
Potenza resa all'aria / <i>Power to air / Potencia suministrada al aire / Puissance rendue à l'air</i>	kW	Max	8,3
		Min	2,5
Rendimento / <i>Efficiency / Rendimiento / Rendement</i>	%	Max	89,2
		Min	93,2
Consumo orario pellet / <i>Hourly pellet consumption / Consumo horario / Consommation horaire</i>	kg	Max	1,9
		Min	0,6
Capacità serbatoio / <i>Pellet tank / Capacidad depósito / Capacité du réservoir</i>	kg		22
Superficie riscaldabile / <i>0,035 kW/m³ / Heating area / Superficie de calefacción / Superficie à chauffer</i>	m <sup>2</sup>		80



# TONDA



100

**L**

mm 505

**W**

mm 505

**H**

mm 1137

**Rivestimento in acciaio**  
*Steel casing*  
*Revestimiento en acero*  
*Revêtement en acier*

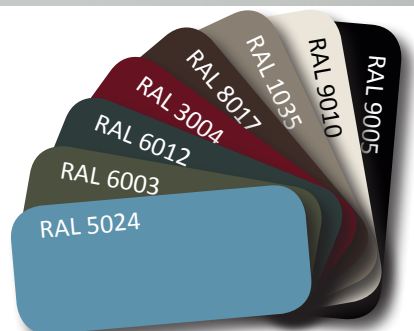

## PLUS

- **Caricamento pellet a caduta** - Pellet loading tray / Bandeja frontal para carga de pellets / Plateau de chargement de granulés;
- **Struttura estraibile** - Removable structure / Estructura extraíble / Structure amovible;
- **Uscita fumi dal retro o dall'alto** - Top or back smoke outlet / Salida de humos superior y posterior / Évacuation des fumées supérieure ou arrière.

## OPTIONAL

- **Caricatore pellet 360°** - 360° pellet loader / Carga pellet 360° / Chargeur de pellets à 360°;
- **Kit di canalizzazione aggiuntiva** - Additional canalization kit / Kit adicional de canalización / Kit de canalisation supplémentaire;

## GALLY **A+**

Potenza termochimica / Thermal power / Potencia térmica / Puissance thermique	kW	Max	9,7
		Min	4,2
Potenza resa all'aria / Power to air / Potencia suministrada al aire / Puissance rendue à l'air	kW	Max	8,7
		Min	3,9
Rendimento / Efficiency / Rendimiento / Rendement	%	Max	89,4
		Min	93,3
Consumo orario pellet / Hourly pellet consumption / Consumo horario / Consommation horaire	kg	Max	2,1
		Min	0,7
Capacità serbatoio / Pellet tank / Capacidad depósito / Capacité du réservoir	kg		13
Superficie riscaldabile 0,035 kW/m <sup>3</sup> / Heating area / Superficie de calefacción / Superficie à chauffer	m <sup>2</sup>		60

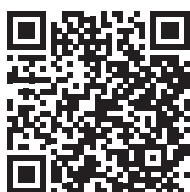

# GALLY



90

**L**

mm 807

**W**

mm 566

**H**

mm 602

**Rivestimento in acciaio**  
*Steel casing*  
*Revestimiento en acero*  
*Revêtement en acier*

RAL 9005

## PLUS

- **Doppia combustione** - Double combustion / Doble combustión / Double combustion;
- **Due ventole frontali d'aria calda** - Two frontal hot air fan / / Dos ventiladores frontales di aire caliente / Deux ventilateurs d'air chaud frontales;
- **Canalizzabile** - Ductable warm air / Aire caliente canalizable / Air chaud canalizable;
- **Doppia porta** (estetica / tecnica) - Double aesthetic and technical door / Puerta doble (estética y técnica) / Double porte, technique et esthétique;
- **T Ispezione integrata con manutenzione frontale** - Integrated T Inspection with front service / T inspección integrada, con mantenimiento frontal / T incorporée pour nettoyage frontal.

**BORY** **A+**

		Pellet	Legna Wood / Leña Bois
Potenza termochimica / Thermal power / Potencia térmica / Puissance thermique	kW	Max	9,4
		Min	3,3
Potenza resa all'aria / Power to air / Potencia suministrada al aire / Puissance rendue à l'air	kW	Max	8,2
		Min	2,9
Rendimento / Efficiency / Rendimiento / Rendement	%	Max	87,7
		Min	88
Consumo orario / Hourly consumption / Consumo horario / Consommation horaire	kg	Max	1,9
		Min	0,7
Capacità serbatoio / Pellet tank / Capacidad depósito / Capacité du réservoir	kg	18	-
Superficie riscaldabile 0,035 kW/m <sup>3</sup> / Heating area / Superficie de calefacción / Superficie à chauffer	m <sup>2</sup>	80	



# BORY



200

**L**

mm 722

**W**

mm 390

**H**

mm 1426

**Rivestimento in acciaio**  
Steel casing  
Revestimiento en acero  
Revêtement en acier

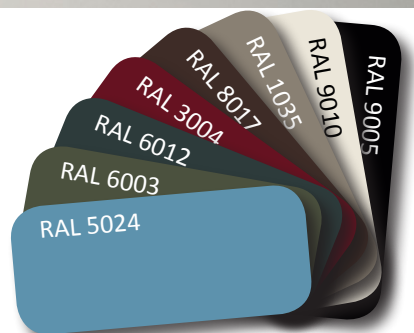

# PLUS TERMOSTUFE

## HYDRO STOVES PLUSES

### VENTAJAS DE TERMOESTUFAS

### AVANTAGES DES POÊLES HYDRO

#### Ventilazione frontale

- Frontal air blower
- Ventilador frontal
- Ventilation frontale

#### Scambio termico con l'acqua ATS

- Thermal water exchange
- Intercambio térmico con agua
- Echange thermique avec l'eau

#### Braciere

- Burn pot
- Brasero

- Easy Clean

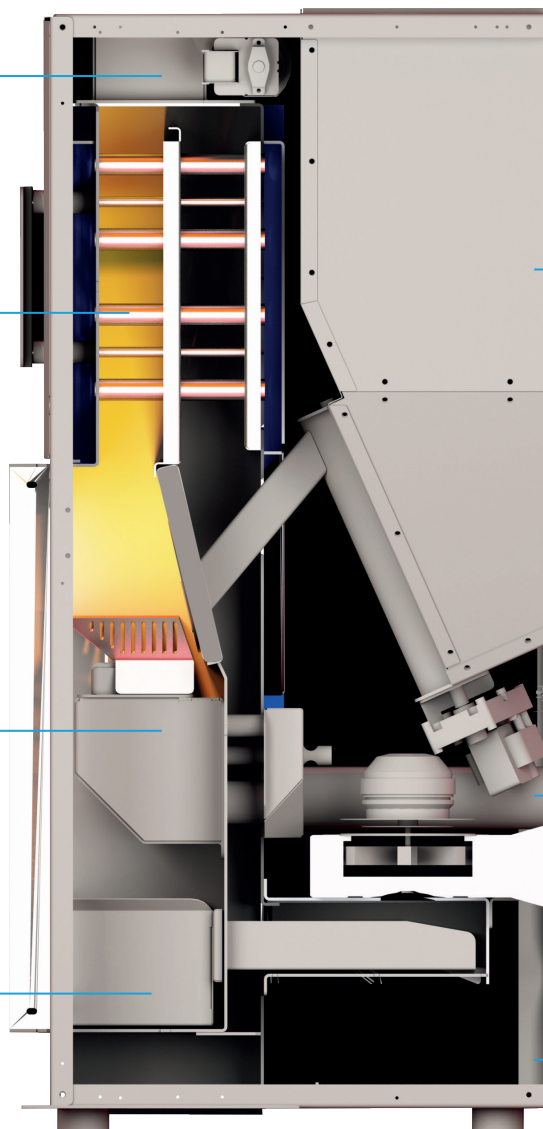

#### Serbatoio pellet

- Pellet hopper
- Depósito de pellet
- Réservoir de granulés

#### Entrata aria comburente

- Primary air inlet
- Entrada de aire primario
- Entrée d'air primaire

#### Vano per kit d'acqua calda sanitaria

- Space for domestic hot water kit
- Espacio para kit de agua caliente sanitaria
- Vain pour kit d'eau chaude sanitaire





**Doppia porta** - una porta tecnica per abbattere le dispersioni di calore ed una estetica per esaltare la fiamma Ungaro: nulla è lasciato al caso.

- **Double door** - a technical door to reduce thermal loss and an aesthetic one to enhance the Ungaro flame;
- **Doble puerta** - una puerta técnica para disminuir la dispersión del calor y otra estética para exaltar la llama Ungaro: nada se deja al azar;
- **Double porte** - une porte technique pour réduire la dispersion de chaleur et une esthétique pour exalter la flamme Ungaro: rien n'est laissé au hasard.

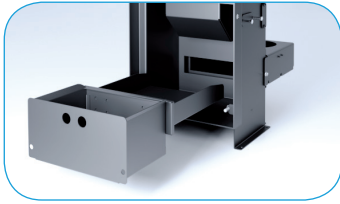

**Easy Clean** - unico cassetto per pulizia del vano estrattore fumi e raccolta residui della camera di combustione.

- **Easy Clean** - Unique ash drawer for smoke fan inspection and combustion chamber;
- **Easy Clean** - cajón de cenizas para residuos producidos en la cámara de combustión y inspección del extractor de humos;
- **Easy Clean** - unique tiroir de cendres pour le nettoyage de la chambre de combustion et de l'inspection du ventilateur de fumée.

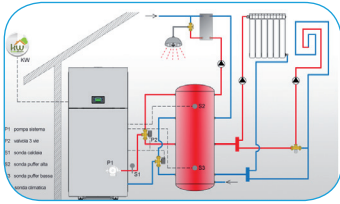

**Gestione multi impianti** - il prodotto è capace di gestire diverse utenze attraverso il controllo delle varie sonde.

- **Multi system control** - the motherboard of the stove can manage the most common heating systems with the help of various probes;
- **Gestión hidráulica** - la idro estufa puede administrar los sistemas de calefacción más comunes con la ayuda de varias sondas;
- **Gestion de différents types d'installations** - l'électronique du poêle peut gérer des différents types d'implantation.



#### **Certificata in Classe "5 stelle"**

in riferimento al Decreto Ministeriale 7 Novembre 2017, n. 186\*.

- **Certified in Class "5 stars"**;
- **Certificado en clase "5 estrellas"**;
- **Classé "5 étoiles"**.



#### **Prodotto a tenuta stagna**

- **Sealed combustion chamber**;
- **Cámara sellada**;
- **Étanche**.

#### **Display LCD ad alta risoluzione**

- **High resolution LCD display**;
- **Pantalla LCD de alta resolución**;
- **Écran LCD haute résolution**.

#### **3 programmazioni automatiche**

- **3 automatic programmations**;
- **3 programaciones automáticas**;
- **3 programmations automatiques**.

#### **Pulizia elettronica del braciere**

- **Electronic cleaning of burn pot**;
- **Limpieza electrónica del brasero de pellet**;
- **Nettoyage électronique du brasero**.

#### **Gestione automatica delle potenze di combustione**

- **Automatic control of combustion power**;
- **Gestión automática de la potencia de combustión**;
- **Gestion automatique de puissance de combustion**.

#### **Gestione vaso chiuso/aperto**

- **Open vented/Sealed system control**;
- **Gestión vaso abierto/cerrado**;
- **Gestion de vase d'expansion fermée ou ouverte**.

#### **Contatto ausiliario per termostato ambiente esterno**

- **Auxiliary contact for external thermostat**;
- **Contacto auxiliar para el termostato de vivienda**;
- **Contact auxiliaire pour thermostat d'ambiance extérieur**.

#### **Sicurezza meccanica per il controllo di tiraggio**

- **Mechanical draft control**;
- **Seguridad mecánica para el control de tiro**;
- **Sécurité mécanique pour le contrôle du tirage**.

#### **Controllo sicurezza per pressione acqua alta-bassa**

- **Water pressure safety control**;
- **Control de seguridad de presión alta-baja**;
- **Contrôle de sécurité pour haute-basse pression de l'eau**.

#### **Valvola antiscoppio**

- **Pressure relief valve**;
- **Válvula de seguridad**;
- **Soupape de sûreté**.

#### **Gommini antivibrazione**

- **Anti-vibration rubber pads**;
- **Goma antivibración**;
- **Support en caoutchouc anti-vibration**.

#### **Manometro digitale**

- **Digital pressure gauge**;
- **Manómetro digital**;
- **Manomètre numérique**.

#### **Circolatore alta efficienza**

- **High-efficiency pump**;
- **Bomba de alta eficiencia**;
- **Circulateur à haute efficacité**.

#### **Vaso espansione - Sicurezza 3 bar**

- **Expansion vessel, 3 bar safety valve**;
- **Vaso de expansión, válvula de seguridad 3 bar**;
- **Vase d'expansion, soupape de sécurité à 3 bar**.

## PLUS

- **Ventilazione frontale** - Forced frontal ventilation / Ventilación frontal / Ventilation frontale;
- **Cassetto Easy Clean** - Easy Clean ash box / Cajón sencillo de fresno Easy Clean / Tiroir à cendres "Easy Clean";
- **Doppia porta** (estetica / tecnica) - Double aesthetic and technical door / Puerta doble (estética y técnica) / Double porte, technique et esthétique;
- **Gestione multi impianti (Bollitore/Puffer)** - Multi system control (Boiler/Cylinder) / Gestión hidráulica (Caldera/Inercia) / Gestion de différents types d'installations (Ballon ECS/Ballon tampon).

## OPTIONAL

- **Kit sanitario** - Sanitary hot water kit / Kit de agua caliente sanitaria / Kit eau chaude sanitaire;
- **Kit Delta Δ 20**
- **Pedana in cristallo** - Glass hearth pad / Palet en vidrio / Plaque de sol en verre transparente;
- **Kit modulo GPRS** - Kit GPRS / Kit módulo GPRS / Kit module GPRS;
- **Display remoto** - Remote display / Pantalla remota / Afficheur à distance;
- **KlimaWorks;**
- **Regolazione automatica flusso aria (ASIA)** - Automatic regulation of primary air flow / Sistema de regulación automática de entrada de aire / Réglage automatique de flux d'air de combustion;
- **Sonda di collegamento (Boiler/Puffer/Solare)** - Connection probe (Boiler / Buffer tank / Solar) / Sonda (Caldera / Inercia / Solar) / Sonde de température pour ballon ECS (ballon tampon / installation solaire);
- **On line e Fire Up: dispositivo di connessione WiFi** - WiFi module for remote control / Dispositivo de conexión WiFi para el control remoto / Dispositif WiFi pour commande à distance;
- **Visualizzazione consumi e livello pellet nel serbatoio** - Checking pellet consumption and pellet level in the tank / Control de consumo y nivel de pellet en el depósito / Contrôle de la consommation et du niveau de granulés dans le réservoir;
- **Radiocomando LCD** - LCD radio controller / Radio control LCD / Radio LCD contrôleur.

AQA / MAIA F Style

A+

		AQA		MAIA		
		Inox 304		Rame copper / cobre / cuivre		
		6 - 24	8 - 30	6 - 24	9 - 34	
Potenza termochimica / Thermal power / Potencia térmica / Puissance thermique	kW	Max	25,7	29,4	24,3	34,3
		Min	6,9	8,4	6,8	8,8
Potenza termica nominale / Nominal thermal power / Potencia térmica nominal / Puissance thermique nominale	kW	Max	23,5	26,5	22	31
		Min	6,5	8	6,5	8,3
Potenza resa all'acqua / Power to water / Potencia suministrada al liquido / Puissance rendue à l'eau	kW	Max	19,5	24	19,5	28,5
		Min	4,5	6	5	6,6
Potenza resa all'aria / Power to air / Potencia suministrada al aire / Puissance rendue à l'air	kW	Max	4	2,5	2,5	2,5
		Min	2	2	1,5	1,7
Rendimento / Efficiency / Rendimiento / Rendement	%	Max	91,5	90	90,5	90,5
		Min	94	95,5	95,5	95
Consumo orario pellet / Hourly pellet consumption / Consumo horario / Consommation horaire	kg	Max	5,4	6,1	5	7,1
		Min	1,4	1,7	1,4	1,8
Capacità serbatoio / Pellet tank / Capacidad depósito / Capacité du réservoir	kg		35	40	35	40
Superficie riscaldabile 0,035 kW/m³ / Heating area / Superficie de calefacción / Superficie à chauffer	m²		160	260	160	270



6/24



8/30 - 9/34

## TOP IN VETRO

Glass top / Top en cristal / Top en verre

# AQA / MAIA F Style



6/24

8/30 - 9/34



190

200

L

mm 602

mm 602

W

mm 581

mm 581

H

mm 1119

mm 1206

Rivestimento in acciaio  
Steel casing  
Revestimiento en acero  
Revêtement en acier

RAL 5024

RAL 6003

RAL 6012

RAL 3004

RAL 8017

RAL 1035

RAL 9010

RAL 9005

## PLUS

- **Ventilazione frontale** - Forced frontal ventilation / Ventilación frontal / Ventilation frontale;
- **Cassetto Easy Clean** - Easy Clean ash box / Cajón sencillo de fresno Easy Clean / Tiroir à cendres "Easy Clean";
- **Doppia porta** (estetica / tecnica) - Double aesthetic and technical door / Puerta doble (estética y técnica) / Double porte, technique et esthétique;
- **Gestione multi impianti (Bollitore/Puffer)** - Multi system control (Boiler/Cylinder) / Gestión hidráulica (Caldera/Inercia) / Gestion de différents types d'installations (Ballon ECS/Ballon tampon).

## OPTIONAL

- **Kit sanitario** - Sanitary hot water kit / Kit de agua caliente sanitaria / Kit eau chaude sanitaire;
- **Kit Delta Δ 20**
- **Pedana in cristallo** - Glass hearth pad / Palet en vidrio / Plaque de sol en verre transparente;
- **Kit modulo GPRS** - Kit GPRS / Kit módulo GPRS / Kit module GPRS;
- **Display remoto** - Remote display / Pantalla remota / Afficheur à distance;
- **KlimaWorks;**
- **Regolazione automatica flusso aria (ASIA)** - Automatic regulation of primary air flow / Sistema de regulación automática de entrada de aire / Réglage automatique de flux d'air de combustion;
- **Sonda di collegamento (Boiler/Puffer/Solare)** - Connection probe (Boiler/Buffer tank/Solar) / Sonda (Caldera/Inercia/Solar) / Sonde de température pour ballon ECS (ballon tampon/installation solaire);
- **On line e Fire Up: dispositivo di connessione WiFi** - WiFi module for remote control / Dispositivo de conexión WiFi para el control remoto / Dispositif WiFi pour commande à distance;
- **Visualizzazione consumi e livello pellet nel serbatoio** - Checking pellet consumption and pellet level in the tank / Control de consumo y nivel de pellet en el depósito / Contrôle de la consommation et du niveau de granulés dans le réservoir;
- **Radiocomando LCD** - LCD radio controller / Radio control LCD / Radio LCD contrôleur.

AQA / MAIA F Glass

A+

		AQA		MAIA		
		Inox 304		Rame copper/cobre/cuivre		
		6 - 24	8 - 30	6 - 24	9 - 34	
Potenza termochimica / Thermal power / Potencia térmica / Puissance thermique	kW	Max	25,7	29,4	24,3	34,3
		Min	6,9	8,4	6,8	8,8
Potenza termica nominale / Nominal thermal power / Potencia térmica nominal / Puissance thermique nominale	kW	Max	23,5	26,5	22	31
		Min	6,5	8	6,5	8,3
Potenza resa all'acqua / Power to water / Potencia suministrada al liquido / Puissance rendue à l'eau	kW	Max	19,5	24	19,5	28,5
		Min	4,5	6	5	6,6
Potenza resa all'aria / Power to air / Potencia suministrada al aire / Puissance rendue à l'air	kW	Max	4	2,5	2,5	2,5
		Min	2	2	1,5	1,7
Rendimento / Efficiency / Rendimiento / Rendement	%	Max	91,5	90	90,5	90,5
		Min	94	95,5	95,5	95
Consumo orario pellet / Hourly pellet consumption / Consumo horario / Consommation horaire	kg	Max	5,4	6,1	5	7,1
		Min	1,4	1,7	1,4	1,8
Capacità serbatoio / Pellet tank / Capacidad depósito / Capacité du réservoir	kg		35	40	35	40
Superficie riscaldabile 0,035 kW/m <sup>3</sup> / Heating area / Superficie de calefacción / Superficie à chauffer	m <sup>2</sup>		160	260	160	270



6/24



8/30 - 9/34

# AQA / MAIA F Glass



6/24



200

L

mm 602

W

mm 581

H

mm 1119

8/30 - 9/34

210

mm 602

mm 581

mm 1206

Rivestimento in vetro  
Glass panel  
Revestimiento en vidrio  
Revêtement en verre

RAL 3004

RAL 1035

RAL 9010

RAL 9005

## PLUS

- **Ventilazione frontale** - Forced frontal ventilation / Ventilación frontal / Ventilation frontale;
- **Cassetto Easy Clean** - Easy Clean ash box / Cajón sencillo de fresno Easy Clean / Tiroir à cendres "Easy Clean";
- **Doppia porta** (estetica / tecnica) - Double aesthetic and technical door / Puerta doble (estética y técnica) / Double porte, technique et esthétique;
- **Gestione multi impianti (Bollitore/Puffer)** - Multi system control (Boiler/Cylinder) / Gestión hidráulica (Caldera/Inercia) / Gestion de différents types d'installations (Ballon ECS/Ballon tampon).

## OPTIONAL

- **Kit sanitario** - Sanitary hot water kit / Kit de agua caliente sanitaria / Kit eau chaude sanitaire;
- **Kit Delta Δ 20**
- **Pedana in cristallo** - Glass hearth pad / Palet en vidrio / Plaque de sol en verre transparente;
- **Kit modulo GPRS** - Kit GPRS / Kit módulo GPRS / Kit module GPRS;
- **Display remoto** - Remote display / Pantalla remota / Afficheur à distance;
- **KlimaWorks;**
- **Regolazione automatica flusso aria (ASIA)** - Automatic regulation of primary air flow / Sistema de regulación automática de entrada de aire / Réglage automatique de flux d'air de combustion;
- **Sonda di collegamento (Boiler/Puffer/Solare)** - Connection probe (Boiler/Buffer tank/Solar) / Sonda (Caldera/Inercia/Solar) / Sonde de température pour ballon ECS (ballon tampon/installation solaire);
- **On line e Fire Up: dispositivo di connessione WiFi** - WiFi module for remote control / Dispositivo de conexión WiFi para el control remoto / Dispositif WiFi pour commande à distance;
- **Visualizzazione consumi e livello pellet nel serbatoio** - Checking pellet consumption and pellet level in the tank / Control de consumo y nivel de pellet en el depósito / Contrôle de la consommation et du niveau de granulés dans le réservoir;
- **Radiocomando LCD** - LCD radio controller / Radio control LCD / Radio LCD contrôleur.

AQA / MAIA F Classic

A+

		AQA		MAIA		
		Inox 304		Rame copper/cobre/culvire		
		6 - 24	8 - 30	6 - 24	9 - 34	
Potenza termochimica / Thermal power / Potencia térmica / Puissance thermique	kW	Max	25,7	29,4	24,3	34,3
		Min	6,9	8,4	6,8	8,8
Potenza termica nominale / Nominal thermal power / Potencia térmica nominal / Puissance thermique nominale	kW	Max	23,5	26,5	22	31
		Min	6,5	8	6,5	8,3
Potenza resa all'acqua / Power to water / Potencia suministrada al liquido / Puissance rendue à l'eau	kW	Max	19,5	24	19,5	28,5
		Min	4,5	6	5	6,6
Potenza resa all'aria / Power to air / Potencia suministrada al aire / Puissance rendue à l'air	kW	Max	4	2,5	2,5	2,5
		Min	2	2	1,5	1,7
Rendimento / Efficiency / Rendimiento / Rendement	%	Max	91,5	90	90,5	90,5
		Min	94	95,5	95,5	95
Consumo orario pellet / Hourly pellet consumption / Consumo horario / Consommation horaire	kg	Max	5,4	6,1	5	7,1
		Min	1,4	1,7	1,4	1,8
Capacità serbatoio / Pellet tank / Capacidad depósito / Capacité du réservoir	kg	35	40	35	40	
Superficie riscaldabile 0,035 kW/m <sup>3</sup> / Heating area / Superficie de calefacción / Superficie à chauffer	m <sup>2</sup>	160	260	160	270	



6/24



8/30 - 9/34

# AQA / MAIA F Classic



6/24



210

L

mm 602

W

mm 581

H

mm 1119

8/30 - 9/34

220

mm 602

mm 581

mm 1206

**Rivestimento in ceramica**  
Ceramic panels  
Revestimiento en cerámica  
Revêtement en céramique

RAL 7036

RAL 3004

RAL 1035

RAL 9010

## PLUS

- **Lunga autonomia di lavoro** - High autonomy / Elevada autonomía / Grande autonomie;
- **Pulitore meccanico del braciere** - Automatic burner cleaner / Limpiador mecánico del brasero / Nettoyeur mécanique automatique du brasero;
- **Cassetto Easy Clean XL** - Easy Clean XL ash box / Cajón sencillo de fresno Easy Clean XL / Tiroir à cendres Easy Clean XL;
- **Visualizzazione consumi e livello pellet nel serbatoio** - Cheking pellet consumption and pellet level in the tank / Consumo y nivel de pellet en el depósito / Contrôle de la consommation et du niveau de granulés dans le réservoir;
- **Ventilazione frontale** - Forced frontal ventilation / Ventilación frontal / Ventilation frontale;
- **Doppia porta** (estetica / tecnica) - Double aesthetic and technical door / Puerta doble (estética y técnica) / Double porte, technique et esthétique;
- **Gestione multi impianti (Bollitore/Puffer)** - Multi system control (Boiler/Cylinder) / Gestión hidráulica (Caldera/Inercia) / Gestion de différents types d'installations (Ballon ECS/Ballon tampon).

## OPTIONAL

- **Kit sanitario** - Sanitary hot water kit / Kit de agua caliente sanitaria / Kit eau chaude sanitaire;
- **Kit Delta Δ 20**
- **Kit modulo GPRS** - Kit GPRS / Kit módulo GPRS / Kit module GPRS;
- **Display remoto Ungaro** - Remote display / Pantalla remota / Afficheur à distance;
- **KlimaWorks;**
- **Sonda di collegamento (Boiler/Puffer/Solare)** - Connection probe (Boiler/Buffer tank/Solar) / Sonda (Caldera/Inercia/Solar) / Sonde de température pour ballon ECS (ballon tampon/installation solaire);
- **On line e Fire Up: dispositivo di connessione WiFi** - WiFi module for remote control / Dispositivo de conexión WiFi para el control remoto / Dispositif WiFi pour commande à distance;
- **Radiocomando LCD** - LCD radio controller / Radio control LCD / Radio LCD contrôleur.

AQA / MAIA F Plus Style

A+

		AQA	MAIA
		Inox 304	Rame copper / cobre / cuivre
		6 - 24	6 - 24
Potenza termochimica / Thermal power / Potencia térmica / Puissance thermique	kW	Max	25,7
		Min	6,9
Potenza termica nominale / Nominal thermal power / Potencia térmica nominal / Puissance thermique nominale	kW	Max	23,5
		Min	6,5
Potenza resa all'acqua / Power to water / Potencia suministrada al liquido / Puissance rendue à l'eau	kW	Max	19,5
		Min	4,5
Potenza resa all'aria / Power to air / Potencia suministrada al aire / Puissance rendue à l'air	kW	Max	4
		Min	2
Rendimento / Efficiency / Rendimiento / Rendement	%	Max	91,5
		Min	94
Consumo orario pellet / Hourly pellet consumption / Consumo horario / Consommation horaire	kg	Max	5,4
		Min	1,4
Capacità serbatoio / Pellet tank / Capacidad depósito / Capacité du réservoir	kg	35	35
Superficie riscaldabile 0,035 kW/m <sup>3</sup> / Heating area / Superficie de calefacción / Superficie à chauffer	m <sup>2</sup>	160	160

\* In corso di certificazione / Pending certification / Pendiente de certificar / En attente de certification



## TOP IN VETRO

Glass top / Top en cristal / Top en verre



# AQA / MAIA F Plus Style

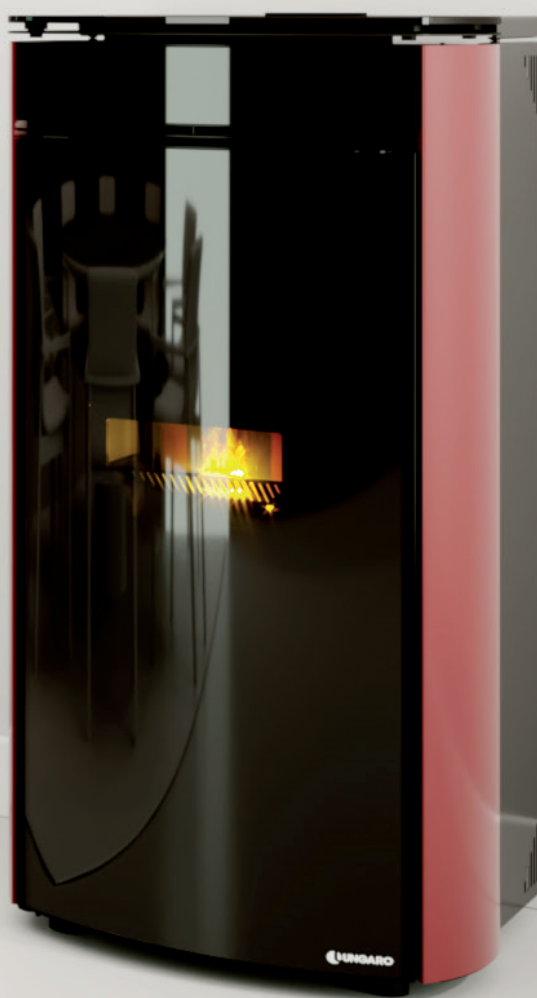

190

L

mm 603

W

mm 581

H

mm 1207

**Rivestimento in acciaio**

*Steel casing  
Revestimiento en acero  
Revêtement en acier*

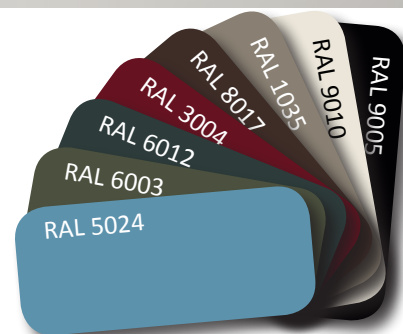

## PLUS

- **Lunga autonomia di lavoro** - High autonomy / Elevada autonomía / Grande autonomie;
- **Pulitore meccanico del braciere** - Automatic burner cleaner / Limpiador mecánico del brasero / Nettoyeur mécanique automatique du brasero;
- **Cassetto Easy Clean XL** - Easy Clean XL ash box / Cajón sencillo de fieno Easy Clean XL / Tiroir à cendres Easy Clean XL;
- **Visualizzazione consumi e livello pellet nel serbatoio** - Checking pellet consumption and pellet level in the tank / Consumo y nivel de pellet en el depósito / Contrôle de la consommation et du niveau de granulés dans le réservoir;
- **Ventilazione frontale** - Forced frontal ventilation / Ventilación frontal / Ventilation frontale;
- **Doppia porta** (estetica / tecnica) - Double aesthetic and technical door / Puerta doble (estética y técnica) / Double porte, technique et esthétique;
- **Gestione multi impianti (Bollitore/Puffer)** - Multi system control (Boiler/Cylinder) / Gestión hidráulica (Caldera/Inercia) / Gestion de différents types d'installations (Ballon ECS/Ballon tampon).

## OPTIONAL

- **Kit sanitario** - Sanitary hot water kit / Kit de agua caliente sanitaria / Kit eau chaude sanitaire;
- **Kit Delta Δ 20**
- **Kit modulo GPRS** - Kit GPRS / Kit módulo GPRS / Kit module GPRS;
- **Display remoto Ungaro** - Remote display / Pantalla remota / Afficheur à distance;
- **KlimaWorks;**
- **Sonda di collegamento (Boiler/Puffer/Solare)** - Connection probe (Boiler/Buffer tank/Solar) / Sonda (Caldera/Inercia/Solar) / Sonde de température pour ballon ECS (ballon tampon/installation solaire);
- **On line e Fire Up: dispositivo di connessione WiFi** - WiFi module for remote control / Dispositivo de conexión WiFi para el control remoto / Dispositif WiFi pour commande à distance;
- **Radiocomando LCD** - LCD radio controller / Radio control LCD / Radio LCD contrôleur.

AQA / MAIA F Plus Glass

A+

		AQA	MAIA	
		Inox 304	Rame copper / cobre / cuivre	
		6 - 24	6 - 24	
Potenza termochimica / Thermal power / Potencia térmica / Puissance thermique	kW	Max	25,7	24,3
		Min	6,9	6,8
Potenza termica nominale / Nominal thermal power / Potencia térmica nominal / Puissance thermique nominale	kW	Max	23,5	22
		Min	6,5	6,5
Potenza resa all'acqua / Power to water / Potencia suministrada al líquido / Puissance rendue à l'eau	kW	Max	19,5	19,5
		Min	4,5	5
Potenza resa all'aria / Power to air / Potencia suministrada al aire / Puissance rendue à l'air	kW	Max	4	2,5
		Min	2	1,5
Rendimento / Efficiency / Rendimiento / Rendement	%	Max	91,5	90,5
		Min	94	95,5
Consumo orario pellet / Hourly pellet consumption / Consumo horario / Consommation horaire	kg	Max	5,4	5
		Min	1,4	1,4
Capacità serbatoio / Pellet tank / Capacidad depósito / Capacité du réservoir	kg	35	35	
Superficie riscaldabile 0,035 kW/m <sup>3</sup> / Heating area / Superficie de calefacción / Superficie à chauffer	m <sup>2</sup>	160	160	

\* In corso di certificazione / Pending certification / Pendiente de certificar / En attente de certification

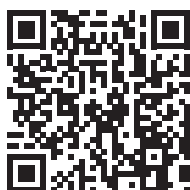

# AQA / MAIA F Plus Glass



200

**L**

mm 603

**W**

mm 581

**H**

mm 1207

**Rivestimento in vetro**  
Glass panel  
Revestimiento en vidrio  
Revêtement en verre

RAL 3004

RAL 1035

RAL 9010

RAL 9005

## PLUS

- **Lunga autonomia di lavoro** - High autonomy / Elevada autonomía / Grande autonomie;
- **Pulitore meccanico del braciore** - Automatic burner cleaner / Limpiador mecánico del brasero / Nettoyeur mécanique automatique du brasero;
- **Cassetto Easy Clean XL** - Easy Clean XL ash box / Cajón sencillo de fresco Easy Clean XL / Tiroir à cendres Easy Clean XL;
- **Visualizzazione consumi e livello pellet nel serbatoio** - Checking pellet consumption and pellet level in the tank / Consumo y nivel de pellet en el depósito / Contrôle de la consommation et du niveau de granulés dans le réservoir;
- **Ventilazione frontale** - Forced frontal ventilation / Ventilación frontal / Ventilation frontale;
- **Doppia porta** (estetica / tecnica) - Double aesthetic and technical door / Puerta doble (estética y técnica) / Double porte, technique et esthétique;
- **Gestione multi impianti (Bollitore/Puffer)** - Multi system control (Boiler/Cylinder) / Gestión hidráulica (Caldera/Inercia) / Gestion de différents types d'installations (Ballon ECS/Ballon tampon).

## OPTIONAL

- **Kit sanitario** - Sanitary hot water kit / Kit de agua caliente sanitaria / Kit eau chaude sanitaire;
- **Kit Delta Δ 20**
- **Kit modulo GPRS** - Kit GPRS / Kit módulo GPRS / Kit module GPRS;
- **Display remoto Ungaro** - Remote display / Pantalla remota / Afficheur à distance;
- **KlimaWorks;**
- **Sonda di collegamento (Boiler/Puffer/Solare)** - Connection probe (Boiler/Buffer tank/Solar) / Sonda (Caldera/Inercia/Solar) / Sonde de température pour ballon ECS (ballon tampon/installation solaire);
- **On line e Fire Up: dispositivo di connessione WiFi** - WiFi module for remote control / Dispositivo de conexión WiFi para el control remoto / Dispositif WiFi pour commande à distance;
- **Radiocomando LCD** - LCD radio controller / Radio control LCD / Radio LCD contrôleur.

AQA / MAIA F Plus Classic

A+

		AQA	MAIA
		Inox 304	Rame copper / cobre / cuivre
		6 - 24	6 - 24
Potenza termochimica / Thermal power / Potencia térmica / Puissance thermique	kW	Max	25,7
		Min	6,9
Potenza termica nominale / Nominal thermal power / Potencia térmica nominal / Puissance thermique nominale	kW	Max	23,5
		Min	6,5
Potenza resa all'acqua / Power to water / Potencia suministrada al liquido / Puissance rendue à l'eau	kW	Max	19,5
		Min	4,5
Potenza resa all'aria / Power to air / Potencia suministrada al aire / Puissance rendue à l'air	kW	Max	4
		Min	2
Rendimento / Efficiency / Rendimiento / Rendement	%	Max	91,5
		Min	94
Consumo orario pellet / Hourly pellet consumption / Consumo horario / Consommation horaire	kg	Max	5,4
		Min	1,4
Capacità serbatoio / Pellet tank / Capacidad depósito / Capacité du réservoir	kg	35	35
Superficie riscaldabile 0,035 kW/m <sup>3</sup> / Heating area / Superficie de calefacción / Superficie à chauffer	m <sup>2</sup>	160	160

\* In corso di certificazione / Pending certification / Pendiente de certificar / En attente de certification



# AQA / MAIA F Plus Classic

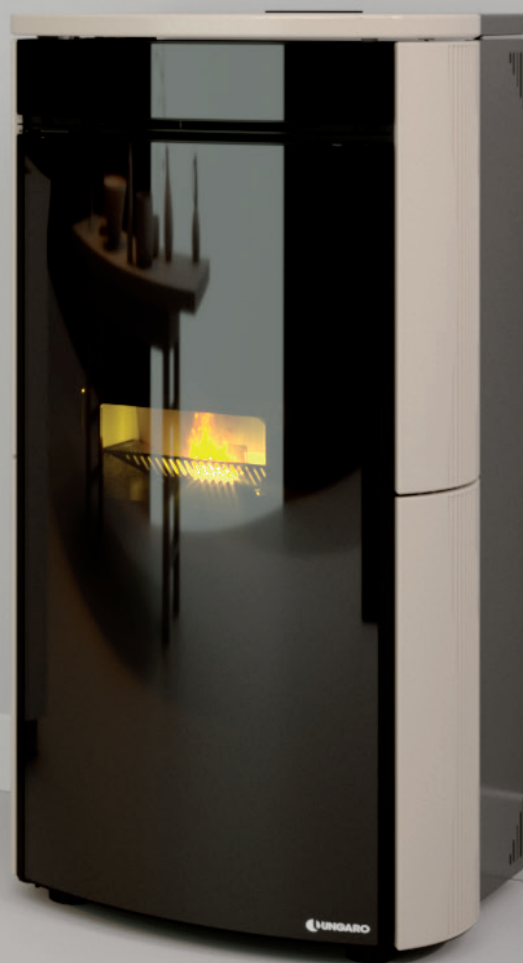

210

**L**

mm 603

**W**

mm 581

**H**

mm 1207

**Rivestimento in ceramica**  
Ceramic panels  
Revestimiento en cerámica  
Revêtement en céramique

RAL 7036

RAL 3004

RAL 1035

RAL 9010

## PLUS

- **Ventilazione frontale** - Forced frontal ventilation /Ventilación frontal / Ventilation frontale;
- **Doppia porta** (estetica / tecnica) - Double aesthetic and technical door / Puerta doble (estética y técnica) / Double porte, technique et esthétique;
- **Gestione multi impianti (Bollitore/Puffer)** - Multi system control (Boiler/Cylinder) / Gestión hidráulica (Caldera/Inercia) / Gestion de différents types d'installations (Ballon ECS/Ballon tampon).

## OPTIONAL

- **Kit sanitario** - Sanitary hot water kit/Kit de agua caliente sanitaria/Kit eau chaude sanitaire;
- **Kit Delta Δ 20**
- **Pedana in cristallo** - Glass hearth pad /Palet en vidrio /Plaque de sol en verre transparente;
- **Kit modulo GPRS** - Kit GPRS/ Kit módulo GPRS/ Kit module GPRS;
- **Display remoto** - Remote display / Pantalla remota / Afficheur à distance;
- **KlimaWorks;**
- **Regolazione automatica flusso aria (ASIA)** - Automatic regulation of primary air flow / Sistema de regulación automática de entrada de aire / Réglage automatique de flux d'air de combustion;
- **Sonda di collegamento (Boiler/Puffer/Solare)** - Connection probe (Boiler/ Buffer tank/Solar) / Sonda (Caldera/Inercia/Solar) / Sonde de température pour ballon ECS (ballon tampon/installation solaire);
- **On line e Fire Up: dispositivo di connessione WiFi** - WiFi module for remote control / Dispositivo de conexión WiFi para el control remoto / Dispositif WiFi pour commande à distance;
- **Visualizzazione consumi e livello pellet nel serbatoio** - Checking pellet consumption and pellet level in the tank/Control de consumo y nivel de pellet en el depósito/ Contrôle de la consommation et du niveau de granulés dans le réservoir;
- **Radiocomando LCD** - LCD radio controller/Radio control LCD /Radio LCD contrôleur.

AQA X

A +

AQA

Inox 304

6 - 24    8 - 30

		AQA		
		6 - 24	8 - 30	
Potenza termochimica / Thermal power / Potencia térmica / Puissance thermique	kW	Max	25,7	29,4
		Min	6,9	8,4
Potenza termica nominale / Nominal thermal power / Potencia térmica nominal / Puissance thermique nominale	kW	Max	23,5	26,5
		Min	6,5	8
Potenza resa all'acqua / Power to water / Potencia suministrada al líquido / Puissance rendue à l'eau	kW	Max	19,5	24
		Min	4,5	6
Potenza resa all'aria / Power to air / Potencia suministrada al aire / Puissance rendue à l'air	kW	Max	4	2,5
		Min	2	2
Rendimento / Efficiency / Rendimiento / Rendement	%	Max	91,5	90
		Min	94	95,5
Consumo orario pellet / Hourly pellet consumption / Consumo horario / Consommation horaire	kg	Max	5,4	6,1
		Min	1,4	1,7
Capacità serbatoio / Pellet tank / Capacidad depósito / Capacité du réservoir	kg		35	40
Superficie riscaldabile 0,035 kW/m <sup>3</sup> / Heating area / Superficie de calefacción / Superficie à chauffer	m <sup>2</sup>		160	270



# AQA x



6/24

8/30



190

200

L

mm 526

mm 526

W

mm 563

mm 563

H

mm 1117

mm 1204

Rivestimento in acciaio  
Steel casing  
Revestimiento en acero  
Revêtement en acier

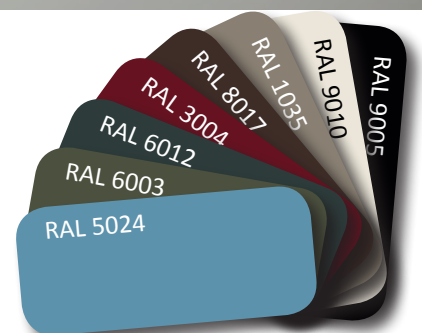

## PLUS

- **Ventilazione frontale** - Forced frontal ventilation / Ventilación frontal / Ventilation frontale;
- **T Ispezione integrata con manutenzione frontale** - Integrated T Inspection with front service / T inspección integrada, con mantenimiento frontal / T incorporée pour nettoyage frontal;
- **Uscita fumi dal retro o dall'alto** - Top or back smoke outlet / Salida de humos superior y posterior / Évacuation des fumées supérieure ou arrière;
- **Doppia porta** (estetica / tecnica) - Double aesthetic and technical door / Puerta doble (estética y técnica) / Double porte, technique et esthétique;
- **Cassetto Easy Clean** - Easy Clean ash box / Cajón sencillo de fresno Easy Clean / Tiroir à cendres Easy Clean;
- **Visualizzazione consumi e livello pellet nel serbatoio** - Cheking pellet consumption and pellet level in the tank / Consumo y nivel de pellet en el depósito / Contrôle de la consommation et du niveau de granulés dans le réservoir;
- **Gestione multi impianti (Bollitore/Puffer)** - Multi system control (Boiler/Cylinder) / Gestión hidráulica (Caldera/Inercia) / Gestion de différents types d'installations (Ballon ECS/Ballon tampon).

## OPTIONAL

- **Kit sanitario** - Sanitary hot water kit / Kit de agua caliente sanitaria / Kit eau chaude sanitaire;
- **Kit Delta Δ 20;**
- **Kit modulo GPRS** - Kit GPRS / Kit módulo GPRS / Kit module GPRS;
- **Display remoto** - Remote display / Pantalla remota / Afficheur à distance;
- **Pulitore meccanico del braciere** - Automatic burner cleaner / Limpia-dor mecánico del brasero / Nettoyeur mécanique automatique du brasero;
- **KlimaWorks;**
- **Regolazione automatica flusso aria (ASIA)** - Automatic regulation of primary air flow / Sistema de regulación automática de entrada de aire / Réglage automatique de flux d'air de combustion;
- **Sonda di collegamento (Boiler/Puffer/Solare)** - Connection probe (Boiler/Buffer tank/Solar) / Sonda (Caldera/Inercia/Solar) / Sonde de température pour ballon ECS (ballon tampon/installation solaire);
- **On line e Fire Up: dispositivo di connessione WiFi** - WiFi module for remote control / Dispositivo de conexión WiFi para el control remoto / Dispositif WiFi pour commande à distance;
- **Radiocomando LCD** - LCD radio controller / Radio control LCD / Radio LCD contrôleur.

FIT I x **A +**

		Inox 304
Potenza termochimica / Thermal power / Potencia térmica / Puissance thermique	kW	Max <b>23,1</b> Min <b>6,8</b>
Potenza termica nominale / Nominal thermal power / Potencia térmica nominal / Puissance thermique nominale	kW	Max <b>21</b> Min <b>6,3</b>
Potenza resa all'acqua / Power to water / Potencia suministrada al liquido / Puissance rendue à l'eau	kW	Max <b>19</b> Min <b>2,4</b>
Potenza resa all'aria / Power to air / Potencia suministrada al aire / Puissance rendue à l'air	kW	Max <b>2,4</b> Min <b>1</b>
Rendimento / Efficiency / Rendimiento / Rendement	%	Max <b>91</b> Min <b>94</b>
Consumo orario pellet / Hourly pellet consumption / Consumo horario / Consommation horaire	kg	Max <b>5</b> Min <b>1,4</b>
Capacità serbatoio / Pellet tank / Capacidad depósito / Capacité du réservoir	kg	<b>35</b>
Superficie riscaldabile 0,035 kW/m <sup>3</sup> / Heating area / Superficie de calefacción / Superficie à chauffer	m <sup>2</sup>	<b>160</b>





# FIT I x



190

**L**

mm 788

**W**

mm 442

**H**

mm 1191

**Rivestimento in acciaio**  
Steel casing  
Revestimiento en acero  
Revêtement en acier

RAL 5024

RAL 6003

RAL 6012

RAL 3004

RAL 8017

RAL 1035

RAL 9010

RAL 9005

## PLUS

- **Ventilazione frontale** - Forced frontal ventilation / Ventilación frontal / Ventilation frontale;
- **T Ispezione integrata con manutenzione frontale** - Integrated T Inspection with front service / T inspección integrada, con mantenimiento frontal / T incorporée pour nettoyage frontal;
- **Uscita fumi dal retro o dall'alto** - Top or back smoke outlet / Salida de humos superior y posterior / Évacuation des fumées supérieure ou arrière;
- **Doppia porta** (estetica / tecnica) - Double aesthetic and technical door / Puerta doble (estética y técnica) / Double porte, technique et esthétique;
- **Cassetto Easy Clean** - Easy Clean ash box / Cajón sencillo de fresno Easy Clean / Tiroir à cendres Easy Clean;
- **Visualizzazione consumi e livello pellet nel serbatoio** - Checking pellet consumption and pellet level in the tank / Consumo y nivel de pellet en el depósito / Contrôle de la consommation et du niveau de granulés dans le réservoir;
- **Gestione multi impianti (Bollitore/Puffer)** - Multi system control (Boiler/Cylinder) / Gestión hidráulica (Caldera/Inercia) / Gestion de différents types d'installations (Ballon ECS/Ballon tampon).

## OPTIONAL

- **Kit sanitario** - Sanitary hot water kit / Kit de agua caliente sanitaria / Kit eau chaude sanitaire;
- **Kit Delta Δ 20;**
- **Kit modulo GPRS** - Kit GPRS / Kit módulo GPRS / Kit module GPRS;
- **Display remoto** - Remote display / Pantalla remota / Afficheur à distance;
- **Pulitore meccanico del braciere** - Automatic burner cleaner / Limpia-dor mecánico del brasero / Nettoyeur mécanique automatique du brasero;
- **KlimaWorks;**
- **Regolazione automatica flusso aria (ASIA)** - Automatic regulation of primary air flow / Sistema de regulación automática de entrada de aire / Réglage automatique de flux d'air de combustion;
- **Sonda di collegamento (Boiler/Puffer/Solare)** - Connection probe (Boiler/Buffer tank/Solar) / Sonda (Caldera/Inercia/Solar) / Sonde de température pour ballon ECS (ballon tampon/installation solaire);
- **On line e Fire Up: dispositivo di connessione WiFi** - WiFi module for remote control / Dispositivo de conexión WiFi para el control remoto / Dispositif WiFi pour commande à distance;
- **Radiocomando LCD** - LCD radio controller / Radio control LCD / Radio LCD contrôleur.

FIT | Style

A +

			Inox 304
Potenza termochimica / Thermal power / Potencia térmica / Puissance thermique	kW	Max Min	<b>23,1</b> <b>6,8</b>
Potenza termica nominale / Nominal thermal power / Potencia térmica nominal / Puissance thermique nominale	kW	Max Min	<b>21</b> <b>6,3</b>
Potenza resa all'acqua / Power to water / Potencia suministrada al liquido / Puissance rendue à l'eau	kW	Max Min	<b>19</b> <b>2,4</b>
Potenza resa all'aria / Power to air / Potencia suministrada al aire / Puissance rendue à l'air	kW	Max Min	<b>2,4</b> <b>1</b>
Rendimento / Efficiency / Rendimiento / Rendement	%	Max Min	<b>91</b> <b>94</b>
Consumo orario pellet / Hourly pellet consumption / Consumo horario / Consommation horaire	kg	Max Min	<b>5</b> <b>1,4</b>
Capacità serbatoio / Pellet tank / Capacidad depósito / Capacité du réservoir	kg		<b>35</b>
Superficie riscaldabile 0,035 kW/m <sup>3</sup> / Heating area / Superficie de calefacción / Superficie à chauffer	m <sup>2</sup>		<b>160</b>



# FIT I Style



160

**L**

mm 788

**W**

mm 442

**H**

mm 1191

**Rivestimento in acciaio**  
Steel casing  
Revestimiento en acero  
Revêtement en acier



## PLUS

- **Ventilazione frontale** - Forced frontal ventilation / Ventilación frontal / Ventilation frontale;
- **T Ispezione integrata con manutenzione frontale** - Integrated T Inspection with front service / T inspección integrada, con mantenimiento frontal / T incorporée pour nettoyage frontal;
- **Uscita fumi dal retro o dall'alto** - Top or back smoke outlet / Salida de humos superior y posterior / Évacuation des fumées supérieure ou arrière;
- **Doppia porta (estetica / tecnica)** - Double aesthetic and technical door / Puerta doble (estética y técnica) / Double porte, technique et esthétique;
- **Cassetto Easy Clean** - Easy Clean ash box / Cajón sencillo de fresno Easy Clean / Tiror à cendres Easy Clean;
- **Visualizzazione consumi e livello pellet nel serbatoio** - Checking pellet consumption and pellet level in the tank / Consumo y nivel de pellet en el depósito / Contrôle de la consommation et du niveau de granulés dans le réservoir;
- **Gestione multi impianti (Bollitore/Puffer)** - Multi system control (Boiler/Cylinder) / Gestión hidráulica (Caldera/Inercia) / Gestion de différents types d'installations (Ballon ECS/Ballon tampon).

## OPTIONAL

- **Kit sanitario** - Sanitary hot water kit / Kit de agua caliente sanitaria / Kit eau chaude sanitaire;
- **Kit Delta Δ 20;**
- **Kit modulo GPRS** - Kit GPRS / Kit módulo GPRS / Kit module GPRS;
- **Display remoto** - Remote display / Pantalla remota / Afficheur à distance;
- **Pulitore meccanico del braciere** - Automatic burner cleaner / Limpiador mecánico del brasero / Nettoyeur mécanique automatique du brasero;
- **KlimaWorks;**
- **Regolazione automatica flusso aria (ASIA)** - Automatic regulation of primary air flow / Sistema de regulación automática de entrada de aire / Réglage automatique de flux d'air de combustion;
- **Sonda di collegamento (Boiler/Puffer/Solare)** - Connection probe (Boiler/Buffer tank/Solar) / Sonda (Caldera/Inercia/Solar) / Sonde de température pour ballon ECS (ballon tampon/installation solaire);
- **On line e Fire Up: dispositivo di connessione WiFi** - WiFi module for remote control / Dispositivo de conexión WiFi para el control remoto / Dispositif WiFi pour commande à distance;
- **Radiocomando LCD** - LCD radio controller / Radio control LCD / Radio LCD contrôleur.

### FIT I Glass **A+**

		Inox 304
Potenza termochimica / Thermal power / Potencia térmica / Puissance thermique	kW	Max <b>23,1</b> Min <b>6,8</b>
Potenza termica nominale / Nominal thermal power / Potencia térmica nominal / Puissance thermique nominale	kW	Max <b>21</b> Min <b>6,3</b>
Potenza resa all'acqua / Power to water / Potencia suministrada al liquido / Puissance rendue à l'eau	kW	Max <b>19</b> Min <b>2,4</b>
Potenza resa all'aria / Power to air / Potencia suministrada al aire / Puissance rendue à l'air	kW	Max <b>2,4</b> Min <b>1</b>
Rendimento / Efficiency / Rendimiento / Rendement	%	Max <b>91</b> Min <b>94</b>
Consumo orario pellet / Hourly pellet consumption / Consumo horario / Consommation horaire	kg	Max <b>5</b> Min <b>1,4</b>
Capacità serbatoio / Pellet tank / Capacidad depósito / Capacité du réservoir	kg	<b>35</b>
Superficie riscaldabile 0,035 kW/m <sup>3</sup> / Heating area / Superficie de calefacción / Superficie à chauffer	m <sup>2</sup>	<b>160</b>



# FIT I Glass



190

**L**

mm 788

**W**

mm 442

**H**

mm 1191

**Rivestimento in vetro**  
Glass panel  
Revestimiento en vidrio  
Revêtement en verre

RAL 3004

RAL 1035

RAL 9010

RAL 9005

## PLUS

- **Ventilazione frontale** - Forced frontal ventilation / Ventilación frontal / Ventilation frontale;
- **T Ispezione integrata con manutenzione frontale** - Integrated T Inspection with front service / T inspección integrada, con mantenimiento frontal / T incorporée pour nettoyage frontal;
- **Uscita fumi dal retro o dall'alto** - Top or back smoke outlet / Salida de humos superior y posterior / Évacuation des fumées supérieure ou arrière;
- **Doppia porta** (estetica / tecnica) - Double aesthetic and technical door / Puerta doble (estética y técnica) / Double porte, technique et esthétique;
- **Cassetto Easy Clean** - Easy Clean ash box / Cajón sencillo de fieno Easy Clean / Tiroir à cendres Easy Clean;
- **Visualizzazione consumi e livello pellet nel serbatoio** - Checking pellet consumption and pellet level in the tank / Consumo y nivel de pellet en el depósito / Contrôle de la consommation et du niveau de granulés dans le réservoir;
- **Gestione multi impianti (Bollitore/Puffer)** - Multi system control (Boiler/Cylinder) / Gestión hidráulica (Caldera/Inercia) / Gestion de différents types d'installations (Ballon ECS/Ballon tampon).

## OPTIONAL

- **Kit sanitario** - Sanitary hot water kit / Kit de agua caliente sanitaria / Kit eau chaude sanitaire;
- **Kit Delta Δ 20;**
- **Kit modulo GPRS** - Kit GPRS / Kit módulo GPRS / Kit module GPRS;
- **Display remoto** - Remote display / Pantalla remota / Afficheur à distance;
- **Pulitore meccanico del braciere** - Automatic burner cleaner / Limpia-dor mecánico del brasero / Nettoyeur mécanique automatique du brasero;
- **KlimaWorks;**
- **Regolazione automatica flusso aria (ASIA)** - Automatic regulation of primary air flow / Sistema de regulación automática de entrada de aire / Réglage automatique de flux d'air de combustion;
- **Sonda di collegamento (Boiler/Puffer/Solare)** - Connection probe (Boiler/Buffer tank/Solar) / Sonda (Caldera/Inercia/Solar) / Sonde de température pour ballon ECS (ballon tampon/installation solaire);
- **On line e Fire Up: dispositivo di connessione WiFi** - WiFi module for remote control / Dispositivo de conexión WiFi para el control remoto / Dispositif WiFi pour commande à distance;
- **Radiocomando LCD** - LCD radio controller / Radio control LCD / Radio LCD contrôleur.

FIT I Classic

A+

		Inox 304
Potenza termochimica / Thermal power / Potencia térmica / Puissance thermique	kW	Max 23,1 Min 6,8
Potenza termica nominale / Nominal thermal power / Potencia térmica nominal / Puissance thermique nominale	kW	Max 21 Min 6,3
Potenza resa all'acqua / Power to water / Potencia suministrada al liquido / Puissance rendue à l'eau	kW	Max 19 Min 2,4
Potenza resa all'aria / Power to air / Potencia suministrada al aire / Puissance rendue à l'air	kW	Max 2,4 Min 1
Rendimento / Efficiency / Rendimiento / Rendement	%	Max 91 Min 94
Consumo orario pellet / Hourly pellet consumption / Consumo horario / Consommation horaire	kg	Max 5 Min 1,4
Capacità serbatoio / Pellet tank / Capacidad depósito / Capacité du réservoir	kg	35
Superficie riscaldabile 0,035 kW/m <sup>3</sup> / Heating area / Superficie de calefacción / Superficie à chauffer	m <sup>2</sup>	160



# FIT I Classic



210

**L**

mm 788

**W**

mm 442

**H**

mm 1191

**Rivestimento in ceramica**  
*Ceramic panels*  
*Revestimiento en cerámica*  
*Revêtement en céramique*

RAL 7036

RAL 3004

RAL 1035

RAL 9010

## PLUS

- **Cassetto Easy Clean XL** - Easy Clean XL ash box / Cajón sencillo de fresno Easy Clean XL / Tiroir à cendres Easy Clean XL;
- **Ventilazione frontale** - Forced frontal ventilation / Ventilación frontal / Ventilation frontale;
- **Visualizzazione consumi e livello pellet nel serbatoio** - Cheking pellet consumption and pellet level in the tank / Consumo y nivel de pellet en el depósito / Contrôle de la consommation et du niveau de granulés dans le réservoir;
- **Doppia porta (estetica / tecnica)** - Double aesthetic and technical door / Puerta doble (estética y técnica) / Double porte, technique et esthétique;
- **Gestione multi impianti (Bollitore/Puffer)** - Multi system control (Boiler/Cylinder) / Gestión hidráulica (Caldera/Inercia) / Gestion de différents types d'installations (Ballon ECS/Ballon tampon).

## OPTIONAL

- **Kit sanitario** - Sanitary hot water kit / Kit de agua caliente sanitaria / Kit eau chaude sanitaire;
- **Kit Delta Δ 20**
- **Kit modulo GPRS** - Kit GPRS / Kit módulo GPRS / Kit module GPRS;
- **Display remoto** - Remote display / Pantalla remota / Afficheur à distance;
- **KlimaWorks;**
- **Sonda di collegamento (Boiler/Puffer/Solare)** - Connection probe (Boiler/Buffer tank/Solar) / Sonda (Caldera/Inercia/Solar) / Sonde de température pour ballon ECS (ballon tampon/installation solaire);
- **On line e Fire Up: dispositivo di connessione WiFi** - WiFi module for remote control / Dispositivo de conexión WiFi para el control remoto / Dispositif WiFi pour commande à distance;
- **Radiocomando LCD** - LCD radio controller / Radio control LCD / Radio LCD contrôleur.

SV Classic **A+**

		AQA	
		Inox 304	
		6 - 24	
Potenza termochimica / Thermal power / Potencia térmica / Puissance thermique	kW	Max	25,7
		Min	6,9
Potenza termica nominale / Nominal thermal power / Potencia térmica nominal / Puissance thermique nominale	kW	Max	23,5
		Min	6,5
Potenza resa all'acqua / Power to water / Potencia suministrada al liquido / Puissance rendue à l'eau	kW	Max	19,5
		Min	4,5
Potenza resa all'aria / Power to air / Potencia suministrada al aire / Puissance rendue à l'air	kW	Max	4
		Min	2
Rendimento / Efficiency / Rendimiento / Rendement	%	Max	91,5
		Min	94
Consumo orario pellet / Hourly pellet consumption / Consumo horario / Consommation horaire	kg	Max	5,4
		Min	1,4
Capacità serbatoio / Pellet tank / Capacidad depósito / Capacité du réservoir	kg		35
Superficie riscaldabile 0,035 kW/m <sup>3</sup> / Heating area / Superficie de calefacción / Superficie à chauffer	m <sup>2</sup>		160





# SV Classic



215

L

mm 620

W

mm 616

H

mm 1192

**Rivestimento in ceramica**  
Ceramic panels  
Revestimiento en cerámica  
Revêtement en céramique

RAL 1024

RAL 3004

RAL 8004

RAL 9010

RAL 9005

## PLUS

- **Struttura estraibile** - Removable structure / Estructura extraíble / Structure amovible;
- **Ventilazione frontale** - Forced frontal ventilation / Ventilación frontal / Ventilation frontale;
- **T Ispezione integrata con manutenzione frontale** - Integrated T Inspection with front service / T inspección integrada, con mantenimiento frontal / T incorporée pour nettoyage frontal;
- **Doppia porta** (estetica / tecnica) - Double aesthetic and technical door / Puerta doble (estética y técnica) / Double porte, technique et esthétique;
- **Cassetto Easy Clean** - Easy Clean ash box / Cajón sencillo de fresno Easy Clean / Tiroir à cendres "Easy Clean";
- **Gestione multi impianti (Bollitore/Puffer)** - Multi system control (Boiler/Cylinder) / Gestión hidráulica (Caldera/Inercia) / Gestion de différents types d'installations (Ballon ECS/Ballon tampon).

## OPTIONAL

- **Struttura di supporto** - Support structure / Estructura de soporte / Support;
- **Caricatore pellet 360°** - 360° pellet loader / Carga pellet 360° / Chargeur de pellets à 360°;
- **Kit sanitario** - Sanitary hot water kit / Kit de agua caliente sanitaria / Kit eau chaude sanitaire;
- **Kit Delta Δ 20;**
- **Display remoto** - Remote display / Pantalla remota / Afficheur à distance;
- **Kit modulo GPRS** - Kit GPRS / Kit módulo GPRS / Kit module GPRS;
- **Sonda di collegamento (Boiler/Puffer/Solare)** - Connection probe (Boiler/Buffer tank/Solar) / Sonda (Caldera/Inercia/Solar) / Sonde de température pour ballon ECS (ballon tampon/installation solaire);
- **On line e Fire Up: dispositivo di connessione WiFi** - WiFi module for remote control / Dispositivo de conexión WiFi para el control remoto / Dispositif WiFi pour commande à distance;

YNCAS L **A+**

Rame  
copper  
cobre  
cuivre

Potenza termochimica / Thermal power / Potencia térmica / Puissance thermique	kW	Max	<b>24,8</b>
		Min	<b>6,6</b>
Potenza termica nominale / Nominal thermal power / Potencia térmica nominal / Puissance thermique nominale	kW	Max	<b>23</b>
		Min	<b>6,3</b>
Potenza resa all'acqua / Power to water / Potencia suministrada al liquido / Puissance rendue à l'eau	kW	Max	<b>18,5</b>
		Min	<b>4,8</b>
Potenza resa all'aria / Power to air / Potencia suministrada al aire / Puissance rendue à l'air	kW	Max	<b>4,5</b>
		Min	<b>1,5</b>
Rendimento / Efficiency / Rendimiento / Rendement	%	Max	<b>91,5</b>
		Min	<b>94</b>
Consumo orario pellet / Hourly pellet consumption / Consumo horario / Consommation horaire	kg	Max	<b>5,1</b>
		Min	<b>1,4</b>
Capacità serbatoio / Pellet tank / Capacidad depósito / Capacité du réservoir	kg		<b>35</b>
Superficie riscaldabile 0,035 kW/m <sup>3</sup> / Heating area / Superficie de calefacción / Superficie à chauffer	m <sup>2</sup>		<b>160</b>



# YNCAS L



150

**L**

mm 758

**W**

mm 761

**H**

mm 899

**Rivestimento in acciaio**  
Steel casing  
Revestimiento en acero  
Revêtement en acier

RAL 9005

## PLUS

- **Installazione su ingombro minimo 60x60 cm** - Compact installation / Instalación en un hueco mínimo / Encombrement d'installation compact;
- **Ruote per movimentazione** - Casters for moving / Ruedas para su manejo / Roues de manutention;
- **Altezza adattabile per installazioni ad incasso** - Adjustable height / Altura adaptable para instalaciones empotradas / Réglable en hauteur;
- **Canna fumaria coassiale** - Coaxial smoke pipe / Salida de humos coaxial / Conduit de fumée coaxial;
- **Ventilazione frontale** - Forced frontal ventilation / Ventilación frontal / Ventilation frontale;
- **Scalda vivande** - / Food heating / Calentador de comida / Réchauffeur de nourriture;
- **Doppia porta** (estetica / tecnica) - Double aesthetic and technical door / Puerta doble (estética y técnica) / Double porte, technique et esthétique;
- **Gestione multi impianti (Puffer)** - Multi system control (Cylinder) / Gestión del'Inercia / Gestion de différents types d'installations (Ballon);

## OPTIONAL

- **Kit sanitario** - Sanitary hot water kit / Kit de agua caliente sanitaria / Kit eau chaude sanitaire;
- **Kit Delta Δ 20;**
- **Sonda di collegamento puffer** - Connection probe for buffer tank / Sonda para Inercia / Sonde de température pour ballon tampon.

## KUCINA **A+**

		Inox 304
Potenza termochimica / Thermal power / Potencia térmica / Puissance thermique	kW	Max <b>19,8</b> Min <b>5,1</b>
Potenza termica nominale / Nominal thermal power / Potencia térmica nominal / Puissance thermique nominale	kW	Max <b>18</b> Min <b>4,9</b>
Potenza resa all'acqua / Power to water / Potencia suministrada al liquido / Puissance rendue à l'eau	kW	Max <b>14</b> Min <b>3,8</b>
Potenza resa all'aria / Power to air / Potencia suministrada al aire / Puissance rendue à l'air	kW	Max <b>4</b> Min <b>1,1</b>
Rendimento / Efficiency / Rendimiento / Rendement	%	Max <b>91,5</b> Min <b>96,5</b>
Consumo orario pellet / Hourly pellet consumption / Consumo horario / Consommation horaire	kg	Max <b>4</b> Min <b>1</b>
Capacità serbatoio / Pellet tank / Capacidad depósito / Capacité du réservoir	kg	<b>25</b>
Superficie riscaldabile 0,035 kW/m <sup>3</sup> / Heating area / Superficie de calefacción / Superficie à chauffer	m <sup>2</sup>	<b>120</b>



## STRUTTURA ESTRAIBILE

Removable structure / Estructura extraíble / Structure amovible

# KUCINA



140

L

mm 600

W

mm 606

H

mm 890/950

**Rivestimento in acciaio**

*Steel casing*

*Revestimiento en acero*

*Revêtement en acier*

RAL 9005

## PLUS

- **Controllo automatico combustione legna** - Automatic control of logs combustion / Control automático de la combustión de leña;
- **Doppia porta** (estetica / tecnica) - Double aesthetic and technical door / Puerta doble (estética y técnica) / Double porte, technique et esthétique;
- **Cassetto Easy Clean** - Easy Clean ash box / Cajón sencillo de fresno Easy Clean / Tiroir à cendres "Easy Clean";
- **Gestione multi impianti (Puffer)** - Multi system control (Cylinder) / Gestión hidráulica (Inercia) / Gestion de différents types d'installations (Ballon);
- **Riempimento automatico** - Automatic refill / Llenado automático/ Remplissage d'eau automatique;
- **Scarico termico** - Thermal discharge / Descarga termal/ Décharge thermique;

## OPTIONAL

- **Kit sanitario** - Sanitary hot water kit/Kit de agua caliente sanitaria/Kit eau chaude sanitaire;
- **Kit Delta Δ 20;**
- **Sonda di collegamento puffer** - Connection probe for buffer tank/ Sonda para Inercia / Sonde de température pour ballon tampon.

BI FUEL Style

A +

		Pellet	Legna Wood Leña Bois
Potenza termochimica / Thermal power / Potencia térmica / Puissance thermique	kW	Max	19,9
		Min	8,1
Potenza termica nominale / Nominal thermal power / Potencia térmica nominal / Puissance thermique nominale	kW	Max	17,6
		Min	7,6
Potenza resa all'acqua / Power to water / Potencia suministrada al liquido / Puissance rendue à l'eau	kW	Max	12,7
		Min	9,6
Potenza resa all'aria / Power to air / Potencia suministrada al aire / Puissance rendue à l'air	kW	Max	5
		Min	1,5
Rendimento / Efficiency / Rendimiento / Rendement	%	Max	88,1
		Min	93,7
Consumo orario pellet / Hourly pellet consumption / Consumo horario / Consommation horaire	kg	Max	4
		Min	1,6
Capacità serbatoio / Pellet tank / Capacidad depósito / Capacité du réservoir	kg	30	-
Superficie riscaldabile 0,035 kW/m <sup>3</sup> / Heating area / Superficie de calefacción / Superficie à chauffer	m <sup>2</sup>	120	



## PELLET / LEGNA

Pellet / Wood  
Pellet / Leña  
Pellet / Bois

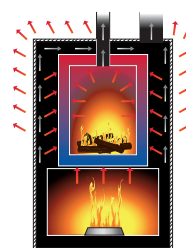

# BI FUEL Style



430

L

mm 620

W

mm 594

H

mm 1192

**Rivestimento in acciaio**  
Steel casing  
Revestimiento en acero  
Revêtement en acier

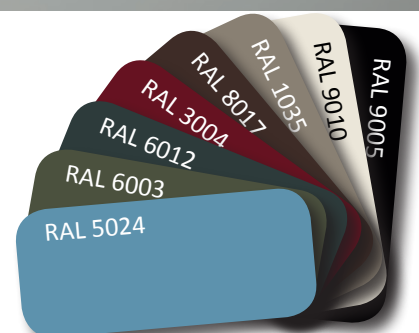

## PLUS

- **Ventilazione frontale** - Forced frontal ventilation / Ventilación frontal / Ventilation frontale;
- **T Ispezione integrata con manutenzione frontale** - Integrated T Inspection with front service / T inspección integrada, con mantenimiento frontal / T incorporée pour nettoyage frontal;
- **Uscita fumi dal retro o dall'alto** - Top or back smoke outlet / Salida de humos superior y posterior / Évacuation des fumées supérieure ou arrière;
- **Doppia porta** (estetica / tecnica) - Double aesthetic and technical door / Puerta doble (estética y técnica) / Double porte, technique et esthétique;
- **Gestione multi impianti (Bollitore/Puffer)** - Multi system control (Boiler/Cylinder) / Gestión hidráulica (Caldera/Inercia) / Gestion de différents types d'installations (Ballon ECS/Ballon tampon/);
- **Canalizzabile** - Ductable warm air / Aire caliente canalizable / Air chaud canalizable.

## OPTIONAL

- **Pedana in cristallo** - Glass hearth pad / Palet en vidrio / Plaque de sol en verre transparente;
- **Kit Delta Δ 20;**
- **Kit modulo GPRS** - Kit GPRS / Kit módulo GPRS / Kit module GPRS;
- **Sonda di collegamento (Boiler/Puffer)** - Connection probe (Boiler/Buffer tank) / Sonda (Caldera/Inercia) / Sonde de température pour ballon ECS, ballon tampon;
- **Radiocomando LCD** - LCD radio controller / Radio control LCD / Radio LCD contrôleur.

### FAGIOLO Style **A+**

			TI14
Potenza termochimica / Thermal power / Potencia térmica / Puissance thermique	kW	Max	14,1
		Min	4,1
Potenza termica nominale / Nominal thermal power / Potencia térmica nominal / Puissance thermique nominale	kW	Max	13
		Min	3,7
Potenza resa all'acqua / Power to water / Potencia suministrada al liquido / Puissance rendue à l'eau	kW	Max	10,6
		Min	2,7
Potenza resa all'aria / Power to air / Potencia suministrada al aire / Puissance rendue à l'air	kW	Max	2,4
		Min	1
Rendimento / Efficiency / Rendimiento / Rendement	%	Max	92
		Min	91
Consumo orario pellet / Hourly pellet consumption / Consumo horario / Consommation horaire	kg	Max	3
		Min	0,9
Capacità serbatoio / Pellet tank / Capacidad depósito / Capacité du réservoir	kg		22
Superficie riscaldabile 0,035 kW/m <sup>3</sup> / Heating area / Superficie de calefacción / Superficie à chauffer	m <sup>2</sup>		100





# FAGIOLO Style



140

**L**

mm 652

**W**

mm 388

**H**

mm 1193

**Rivestimento in acciaio**  
Steel casing  
Revestimiento en acero  
Revêtement en acier

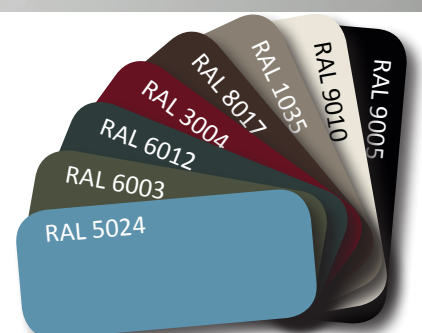

## PLUS

- **Ventilazione frontale** - Forced frontal ventilation / Ventilación frontal / Ventilation frontale;
- **T Ispezione integrata con manutenzione frontale** - Integrated T Inspection with front service / T inspección integrada, con mantenimiento frontal / T incorporée pour nettoyage frontal;
- **Uscita fumi dal retro o dall'alto** - Top or back smoke outlet / Salida de humos superior y posterior / Évacuation des fumées supérieure ou arrière;
- **Doppia porta** (estetica / tecnica) - Double aesthetic and technical door / Puerta doble (estética y técnica) / Double porte, technique et esthétique;
- **Gestione multi impianti (Bollitore/Puffer)** - Multi system control (Boiler/Cylinder) / Gestión hidráulica (Caldera/Inercia) / Gestion de différents types d'installations (Ballon ECS/Ballon tampon/);
- **Canalizzabile** - Ductable warm air / Aire caliente canalizable/ Air chaud canalizable.

## OPTIONAL

- **Pedana in cristallo** - Glass hearth pad / Palet en vidrio / Plaque de sol en verre transparente;
- **Kit Delta Δ 20;**
- **Kit modulo GPRS** - Kit GPRS/ Kit módulo GPRS/ Kit module GPRS;
- **Sonda di collegamento (Boiler/Puffer)** - Connection probe (Boiler/ Buffer tank) / Sonda (Caldera/Inercia) / Sonde de température pour ballon ECS, ballon tampon;
- **Radiocomando LCD** - LCD radio controller/Radio control LCD /Radio LCD contrôleur.

FAGIOLO Glass

**A+**

TI14

Potenza termochimica / Thermal power / Potencia térmica / Puissance thermique	kW	Max	14,1
		Min	4,1
Potenza termica nominale / Nominal thermal power / Potencia térmica nominal / Puissance thermique nominale	kW	Max	13
		Min	3,7
Potenza resa all'acqua / Power to water / Potencia suministrada al liquido / Puissance rendue à l'eau	kW	Max	10,6
		Min	2,7
Potenza resa all'aria / Power to air / Potencia suministrada al aire / Puissance rendue à l'air	kW	Max	2,4
		Min	1
Rendimento / Efficiency / Rendimiento / Rendement	%	Max	92
		Min	91
Consumo orario pellet / Hourly pellet consumption / Consumo horario / Consommation horaire	kg	Max	3
		Min	0,9
Capacità serbatoio / Pellet tank / Capacidad depósito / Capacité du réservoir	kg		22
Superficie riscaldabile 0,035 kW/m <sup>3</sup> / Heating area / Superficie de calefacción / Superficie à chauffer	m <sup>2</sup>		100



# FAGIOLO Glass



150

**L**

mm 652

**W**

mm 388

**H**

mm 1193

**Rivestimento in vetro**  
Glass panel  
Revestimiento en vidrio  
Revêtement en verre

RAL 3004

RAL 1035

RAL 9010

RAL 9005

## PLUS

- **Ventilazione frontale** - Forced frontal ventilation / Ventilación frontal / Ventilation frontale;
- **T Ispezione integrata con manutenzione frontale** - Integrated T Inspection with front service / T inspección integrada, con mantenimiento frontal / T incorporée pour nettoyage frontal;
- **Uscita fumi dal retro o dall'alto** - Top or back smoke outlet / Salida de humos superior y posterior / Évacuation des fumées supérieure ou arrière;
- **Doppia porta** (estetica / tecnica) - Double aesthetic and technical door / Puerta doble (estética y técnica) / Double porte, technique et esthétique;
- **Gestione multi impianti (Bollitore/Puffer)** - Multi system control (Boiler/Cylinder) / Gestión hidráulica (Caldera/Inercia) / Gestion de différents types d'installations (Ballon ECS/Ballon tampon);
- **Canalizzabile** - Ductable warm air / Aire caliente canalizable / Air chaud canalisable.

## OPTIONAL

- **Pedana in cristallo** - Glass hearth pad / Palet en vidrio / Plaque de sol en verre transparente;
- **Kit Delta Δ 20;**
- **Kit modulo GPRS** - Kit GPRS / Kit módulo GPRS / Kit module GPRS;
- **Sonda di collegamento (Boiler/Puffer)** - Connection probe (Boiler/Buffer tank) / Sonda (Caldera/Inercia) / Sonde de température pour ballon ECS, ballon tampon;
- **Radiocomando LCD** - LCD radio controller / Radio control LCD / Radio LCD contrôleur.

FAGIOLO Classic

A+

		TI14
Potenza termochimica / Thermal power / Potencia térmica / Puissance thermique	kW	Max 14,1
		Min 4,1
Potenza termica nominale / Nominal thermal power / Potencia térmica nominal / Puissance thermique nominale	kW	Max 13
		Min 3,7
Potenza resa all'acqua / Power to water / Potencia suministrada al liquido / Puissance rendue à l'eau	kW	Max 10,6
		Min 2,7
Potenza resa all'aria / Power to air / Potencia suministrada al aire / Puissance rendue à l'air	kW	Max 2,4
		Min 1
Rendimento / Efficiency / Rendimiento / Rendement	%	Max 92
		Min 91
Consumo orario pellet / Hourly pellet consumption / Consumo horario / Consommation horaire	kg	Max 3
		Min 0,9
Capacità serbatoio / Pellet tank / Capacidad depósito / Capacité du réservoir	kg	22
Superficie riscaldabile 0,035 kW/m <sup>3</sup> / Heating area / Superficie de calefacción / Superficie à chauffer	m <sup>2</sup>	100



# FAGIOLO Classic



160

**L**

mm 652

**W**

mm 388

**H**

mm 1193

**Rivestimento in ceramica**  
*Ceramic panels*  
*Revestimiento en cerámica*  
*Revêtement en céramique*

RAL 7036

RAL 3004

RAL 1035

RAL 9010

## PLUS

- **Ventilazione frontale** - Forced frontal ventilation / Ventilación frontal / Ventilation frontale;
- **T Ispezione integrata con manutenzione frontale** - Integrated T Inspection with front service / T inspección integrada, con mantenimiento frontal / T incorporée pour nettoyage frontal;
- **Uscita fumi dal retro o dall'alto** - Top or back smoke outlet / Salida de humos superior y posterior / Évacuation des fumées supérieure ou arrière;
- **Doppia porta** (estetica / tecnica) - Double aesthetic and technical door / Puerta doble (estética y técnica) / Double porte, technique et esthétique;
- **Gestione multi impianti (Bollitore/Puffer)** - Multi system control (Boiler/Cylinder) / Gestión hidráulica (Caldera/Inercia) / Gestion de différents types d'installations (Ballon ECS/Ballon tampon/);
- **Canalizzabile** - Ductable warm air / Aire caliente canalizable / Air chaud canalizable.

## OPTIONAL

- **Pedana in cristallo** - Glass hearth pad / Palet en vidrio / Plaque de sol en verre transparente;
- **Kit Delta Δ 20;**
- **Kit modulo GPRS** - Kit GPRS / Kit módulo GPRS / Kit module GPRS;
- **Sonda di collegamento (Boiler/Puffer)** - Connection probe (Boiler/Buffer tank) / Sonda (Caldera/Inercia) / Sonde de température pour ballon ECS, ballon tampon;
- **Radiocomando LCD** - LCD radio controller / Radio control LCD / Radio LCD contrôleur.

ZEFY **A+**

		T114
Potenza termochimica / Thermal power / Potencia térmica / Puissance thermique	kW	Max 14,1 Min 4,1
Potenza termica nominale / Nominal thermal power / Potencia térmica nominal / Puissance thermique nominale	kW	Max 13 Min 3,7
Potenza resa all'acqua / Power to water / Potencia suministrada al liquido / Puissance rendue à l'eau	kW	Max 10,6 Min 2,7
Potenza resa all'aria / Power to air / Potencia suministrada al aire / Puissance rendue à l'air	kW	Max 2,4 Min 1
Rendimento / Efficiency / Rendimiento / Rendement	%	Max 92 Min 91
Consumo orario pellet / Hourly pellet consumption / Consumo horario / Consommation horaire	kg	Max 3 Min 0,9
Capacità serbatoio / Pellet tank / Capacidad depósito / Capacité du réservoir	kg	22
Superficie riscaldabile 0,035 kW/m <sup>3</sup> / Heating area / Superficie de calefacción / Superficie à chauffer	m <sup>2</sup>	100



# ZEFY

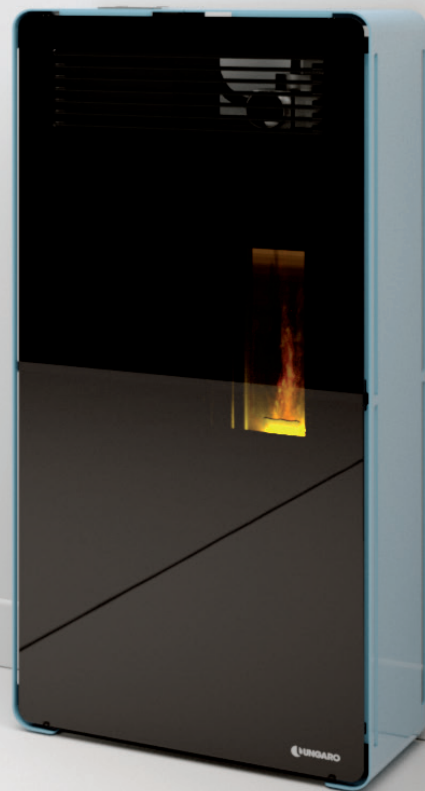

140

L

mm 623

W

mm 363

H

mm 1208

**Rivestimento in acciaio**  
Steel casing  
Revestimiento en acero  
Revêtement en acier



## PLUS

- **Ventilazione frontale** - Forced frontal ventilation / Ventilación frontal / Ventilation frontale;
- **T Ispezione integrata con manutenzione frontale** - Integrated T Inspection with front service / T inspección integrada, con mantenimiento frontal / T incorporée pour nettoyage frontal;
- **Uscita fumi dal retro o dall'alto** - Top or back smoke outlet / Salida de humos superior y posterior / Évacuation des fumées supérieure ou arrière;
- **Doppia porta** (estetica / tecnica) - Double aesthetic and technical door / Puerta doble (estética y técnica) / Double porte, technique et esthétique;
- **Gestione multi impianti (Bollitore/Puffer)** - Multi system control (Boiler/Cylinder) / Gestión hidráulica (Caldera/Inercia) / Gestion de différents types d'installations (Ballon ECS/Ballon tampon);
- **Canalizzabile** - Ductable warm air / Aire caliente canalizable / Air chaud canalisable.

## OPTIONAL

- **Pedana in cristallo** - Glass hearth pad / Palet en vidrio / Plaque de sol en verre transparente;
- **Kit Delta Δ 20;**
- **Kit modulo GPRS** - Kit GPRS / Kit módulo GPRS / Kit module GPRS;
- **Sonda di collegamento (Boiler/Puffer)** - Connection probe (Boiler/Buffer tank) / Sonda (Caldera/Inercia) / Sonde de température pour ballon ECS, ballon tampon;
- **Radiocomando LCD** - LCD radio controller / Radio control LCD / Radio LCD contrôleur.

### MARIQUITA Classic

**A +**

			<b>TI14</b>
Potenza termochimica / Thermal power / Potencia térmica / Puissance thermique	kW	Max	<b>14,1</b>
		Min	<b>4,1</b>
Potenza termica nominale / Nominal thermal power / Potencia térmica nominal / Puissance thermique nominale	kW	Max	<b>13</b>
		Min	<b>3,7</b>
Potenza resa all'acqua / Power to water / Potencia suministrada al liquido / Puissance rendue à l'eau	kW	Max	<b>10,6</b>
		Min	<b>2,7</b>
Potenza resa all'aria / Power to air / Potencia suministrada al aire / Puissance rendue à l'air	kW	Max	<b>2,4</b>
		Min	<b>1</b>
Rendimento / Efficiency / Rendimiento / Rendement	%	Max	<b>92</b>
		Min	<b>91</b>
Consumo orario pellet / Hourly pellet consumption / Consumo horario / Consommation horaire	kg	Max	<b>3</b>
		Min	<b>0,9</b>
Capacità serbatoio / Pellet tank / Capacidad depósito / Capacité du réservoir	kg		<b>22</b>
Superficie riscaldabile 0,035 kW/m <sup>3</sup> / Heating area / Superficie de calefacción / Superficie à chauffer	m <sup>2</sup>		<b>100</b>





# MARIQUITA Classic



160

L

mm 611

W

mm 372

H

mm 1201

**Rivestimento in ceramica**  
Ceramic panels  
Revestimiento en cerámica  
Revêtement en céramique

RAL 7036

RAL 3004

RAL 1035

RAL 9010

# PLUS CALDAIESTUFE

## BOILER-STOVES PLUSES

### VENTAJAS DE CALDERAS-ESTUFAS

### AVANTAGES DES CHAUDIÈRE-POÊLES

Alti rendimenti e facile manutenzione: è la gamma caldaie stufe di Ungaro, tecnologia essenziale per un comfort integrale. Caratterizzata da pratiche soluzioni per il riscaldamento centralizzato e di immediata applicazione sulle più diffuse configurazioni idrauliche, questa categoria mette a disposizione modelli per qualsiasi necessità: dai ridotti ingombri, alle prolungate autonomie di lavoro fino alla coproduzione di calore grazie ad una semplice integrazione solare. Ungaro è senza dubbio la risposta giusta: accendila!

*High performance and easy maintenance: the Ungaro boiler-stoves are designed with advanced technologies for total comfort. Practical for residential central heating and immediate integration with existing systems. This product category satisfies any of your needs: compact sizes models or solutions for long lasting hours; up to appliances integrated with solar systems. Ungaro is undoubtedly your right answer.*

*Máximo rendimiento y fácil mantenimiento: es la gama de calderas-estufas Ungaro, tecnología esencial para un confort integral. Caracterizada por soluciones prácticas para el calentamiento centralizado y de inmediata instalación sobre las más difundida configuraciones hidráulicas, ésta categoría proporciona soluciones para cualquier necesidad: desde los volúmenes reducidos, las prolongadas autonomías de trabajo, hasta la coproducción de calor gracias a una simple integración solar. Ungaro es sin duda la respuesta justa: ¡enciéndela!*

*Haute performance et facilité d'entretien: voilà la gamme de chaudières-poêles Ungaro, une technologie essentielle pour un confort complet. Caractérisée par des solutions pratiques pour le chauffage central et d'application immédiate sur la plupart des configurations hydrauliques, cette catégorie offre la bonne solution pour n'importe quel besoin: dimensions réduites, prolongées de travail, jusqu'à la co-production de chaleur avec une simple intégration solaire!*

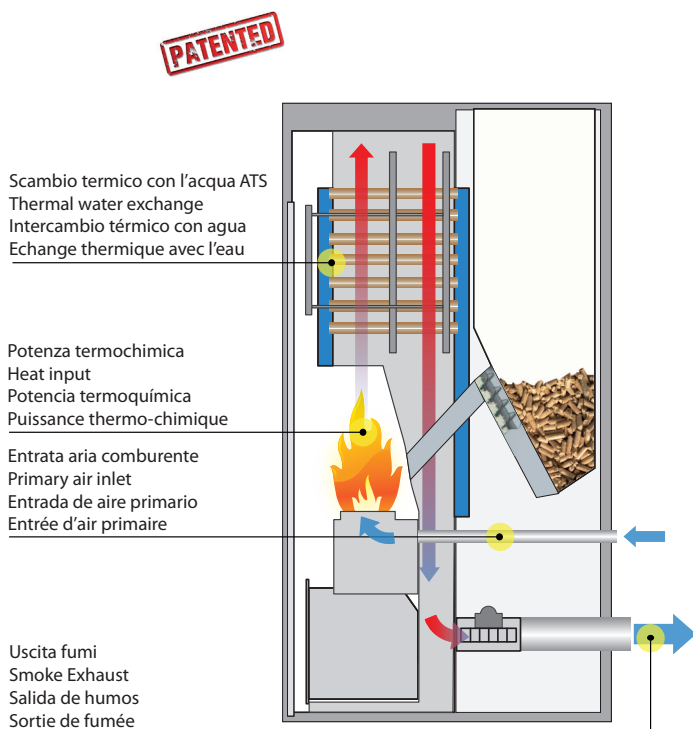



**Pulizia automatica del braciere** - il meccanismo si attiva automaticamente ad ogni accensione.

- **Automatic burner cleaner** - the rotary mechanism automatically activates at each ignition;
- **Limpiador mecánico del brasero** - El limpiador mecánico rotativo se activa automáticamente cada vez que se enciende la caldera-estufa;
- **Nettoyeur automatique du brasero** - Le mécanisme rotatif se met automatiquement en fonction à chaque allumage.



**Easy Clean XL** - unico cassetto capiente per pulizia del vano estrattore fumi e raccolta residui della camera di combustione per ripetuti cicli di lavoro senza manutenzione.

- **Easy Clean XL ash drawer** for smoke fan inspection and combustion chamber for longer work cycles without cleaning;
- **Cajón de cenizas Easy Clean de gran volumen** para residuos producidos en la cámara de combustión y inspección del extractor de humos para ciclos de trabajo grandes sin mantenimiento;
- **Unique tiroir de cendres Easy Clean XL** pour le nettoyage de la chambre de combustion et dell'inspection du ventilateur de fumée pour des cycles de travail répétés sans entretien.



**Doppia porta** - una porta tecnica per abbattere le dispersioni di calore ed una estetica.

- **Double door** - a technical door to reduce thermal loss and an aesthetic one;
- **Doble puerta** - una puerta técnica para disminuir la dispersión del calor y otra estética;
- **Double porte** - une porte technique pour réduire la dispersion de chaleur et une l'esthétique.

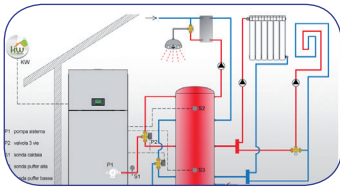

**Gestione multi impianti** - il prodotto è capace di gestire diverse utenze attraverso il controllo delle varie sonde.

- **Multi system control** - the motherboard of the boiler-stove can manage the most common heating systems with the help of various probes;
- **Gestión hidráulica** - la caldera-estufa puede administrar los sistemas de calefacción más comunes con la ayuda de varias sondas;
- **Gestion de différents types d'installations** - l'électronique de la chaudière peut gérer des différents types d'implantation.



#### Certificata in Classe "5 stelle"

in riferimento al Decreto Ministeriale 7 Novembre 2017, n. 186°.

- **Certified in Class "5 stars";**
- **Certificado en clase "5 estrellas";**
- **Classé "5 étoiles";**

#### Display LCD ad alta risoluzione

- **High resolution LCD display;**
- **Pantalla LCD de alta resolución;**
- **Écran LCD haute résolution.**

#### 3 programmazioni automatiche

- **3 automatic programmations;**
- **3 programaciones automáticas;**
- **3 programmations automatiques.**

#### Pulizia elettronica del braciere

- **Electronic cleaning of burn pot;**
- **Limpieza electrónica del brasero de pellet;**
- **Nettoyage électronique du brasero.**

#### Gestione automatica delle potenze di combustione

- **Automatic control of combustion power;**
- **Gestión automática de la potencia de combustión;**
- **Gestion automatique de puissance de combustion.**

#### Gestione vaso chiuso/aperto

- **Open vented/Sealed system control;**
- **Gestión vaso abierto/cerrado;**
- **Gestion de vase d'expansion fermée ou ouverte.**

#### Contatto ausiliario per termostato ambiente esterno

- **Auxiliary contact for external thermostat;**
- **Contacto auxiliar para el termostato de vivienda;**
- **Contact auxiliaire pour thermostat d'ambiance extérieur.**

#### Sicurezza meccanica per il controllo di tiraggio

- **Mechanical draft control;**
- **Seguridad mecánica para el control de tiro;**
- **Sécurité mécanique pour le contrôle du tirage.**

#### Controllo sicurezza per pressione acqua alta-bassa

- **Water pressure safety control;**
- **Control de seguridad de presión alta-baja;**
- **Contrôle de sécurité pour haute-basse pression de l'eau.**

#### Valvola antiscoppio

- **Pressure relief valve;**
- **Válvula de seguridad;**
- **Soupape de sûreté.**

#### Gommini antivibrazione

- **Anti-vibration rubber pads;**
- **Goma antivibración;**
- **Support en caoutchouc anti-vibration.**

#### Manometro digitale

- **Digital pressure gauge;**
- **Manómetro digital;**
- **Manomètre numérique.**

#### Circolatore alta efficienza

- **High-efficiency pump;**
- **Bomba de alta eficiencia;**
- **Circulateur à haute efficacité.**

#### Vaso espansione - Sicurezza 3 bar

- **Expansion vessel, 3 bar safety valve;**
- **Vaso de expansión, válvula de seguridad 3 bar;**
- **Vase d'expansion, soupape de sécurité à 3 bar.**

## PLUS

- **Lunga autonomia di lavoro** - High autonomy / Elevada autonomía / Grande autonomie;
- **Pulitore meccanico del braciere** - Automatic burner cleaner / Limpiador mecánico del brasero / Nettoyeur mécanique automatique du brasero;
- **Cassetto Easy Clean XL** - Easy Clean XL ash box / Cajón sencillo de fresno Easy Clean XL / Tiroir à cendres Easy Clean XL;
- **Visualizzazione consumi e livello pellet nel serbatoio** - Checking pellet consumption and pellet level in the tank / Consumo y nivel de pellet en el depósito / Contrôle de la consommation et du niveau de granulés dans le réservoir;
- **Doppia porta** (estetica / tecnica) - Double aesthetic and technical door / Puerta doble (estética y técnica) / Double porte, technique et esthétique;
- **Gestione multi impianti (Bollitore/Puffer)** - Multi system control (Boiler/Cylinder) / Gestión hidráulica (Caldera/Inercia) / Gestion de différents types d'installations (Ballon ECS/Ballon tampon).

## OPTIONAL

- **Kit sanitario** - Sanitary hot water kit / Kit de agua caliente sanitaria / Kit eau chaude sanitaire;
- **Kit Delta Δ 20;**
- **Pedana in cristallo** - Glass hearth pad / Palet en vidrio / Plaque de sol en verre transparente;
- **Kit modulo GPRS** - Kit GPRS / Kit módulo GPRS / Kit module GPRS;
- **Display remoto** - Remote display / Pantalla remota / Afficheur à distance;
- **Sonda KlimaWorks** - KlimaWorks probe / Sonde KlimaWorks;
- **Regolazione automatica flusso aria (ASIA)** - Automatic regulation of primary air flow / Sistema de regulación automática de entrada de aire / Réglage automatique de flux d'air de combustion;
- **Sonda di collegamento (Boiler/Puffer/Solare)** - Connection probe (Boiler/Buffer tank/Solar) / Sonda (Caldera/Inercia/Solar) / Sonde de température pour ballon ECS (ballon tampon/installation solaire);
- **On line e Fire Up: dispositivo di connessione WiFi** - WiFi module for remote control / Dispositivo de conexión WiFi para el control remoto / Dispositif WiFi pour commande à distance;
- **Radiocomando LCD** - LCD radio controller / Radio control LCD / Radio LCD contrôleur.

AQA F CS Style

A+

		Inox 304			
		4-15	4-20	4-25	
Potenza termochimica / Thermal power / Potencia térmica / Puissance thermique	kW	Max	16,4	20,9	24,8
		Min	4,4	4,4	7,1
Potenza termica nominale / Nominal thermal power / Potencia térmica nominal / Puissance thermique nominale	kW	Max	15	19,3	23,1
		Min	4	4	6,6
Potenza resa all'acqua / Power to water / Potencia suministrada al liquido / Puissance rendue à l'eau	kW	Max	15	19,3	23,1
		Min	4	4	6,6
Rendimento / Efficiency / Rendimiento / Rendement	%	Max	91,2	91,5	93
		Min	90,6	90,6	93
Consumo orario pellet / Hourly pellet consumption / Consumo horario / Consommation horaire	kg	Max	3,5	4,5	5,3
		Min	0,9	1	1,5
Capacità serbatoio / Pellet tank / Capacidad depósito / Capacité du réservoir	kg	40	40	50	
Superficie riscaldabile 0,035 kW/m <sup>3</sup> / Heating area / Superficie de calefacción / Superficie à chauffer	m <sup>2</sup>	120	160	200	



# AQA F CS Style



200

**L**

mm 603

**W**

mm 581

**H**

mm 1207

**Rivestimento in acciaio**  
Steel casing  
Revestimiento en acero  
Revêtement en acier

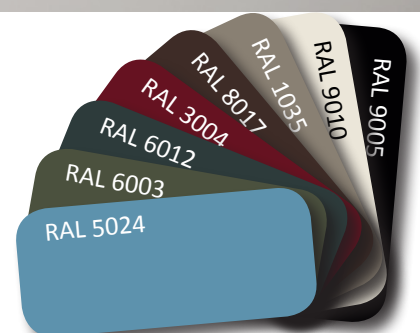

## PLUS

- **Lunga autonomia di lavoro** - High autonomy / Elevada autonomía / Grande autonomie;
- **Pulitore meccanico del braciere** - Automatic burner cleaner / Limpiador mecánico del brasero / Nettoyeur mécanique automatique du brasero;
- **Cassetto Easy Clean XL** - Easy Clean XL ash box / Cajón sencillo de fresno Easy Clean XL / Tiroir à cendres Easy Clean XL;
- **Visualizzazione consumi e livello pellet nel serbatoio** - Checking pellet consumption and pellet level in the tank / Consumo y nivel de pellet en el depósito / Contrôle de la consommation et du niveau de granulés dans le réservoir;
- **Doppia porta** (estetica / tecnica) - Double aesthetic and technical door / Puerta doble (estética y técnica) / Double porte, technique et esthétique;
- **Gestione multi impianti (Bollitore/Puffer)** - Multi system control (Boiler/Cylinder) / Gestión hidráulica (Caldera/Inercia) / Gestion de différents types d'installations (Ballon ECS/Ballon tampon).

## OPTIONAL

- **Kit sanitario** - Sanitary hot water kit / Kit de agua caliente sanitaria / Kit eau chaude sanitaire;
- **Kit Delta Δ 20;**
- **Pedana in cristallo** - Glass hearth pad / Palet en vidrio / Plaque de sol en verre transparente;
- **Kit modulo GPRS** - Kit GPRS / Kit módulo GPRS / Kit module GPRS;
- **Display remoto** - Remote display / Pantalla remota / Afficheur à distance;
- **Sonda KlimaWorks** - KlimaWorks probe / Sonde KlimaWorks;
- **Regolazione automatica flusso aria (ASIA)** - Automatic regulation of primary air flow / Sistema de regulación automática de entrada de aire / Réglage automatique de flux d'air de combustion;
- **Sonda di collegamento (Boiler/Puffer/Solare)** - Connection probe (Boiler/Buffer tank/Solar) / Sonda (Caldera/Inercia/Solar) / Sonde de température pour ballon ECS (ballon tampon/installation solaire);
- **On line e Fire Up: dispositivo di connessione WiFi** - WiFi module for remote control / Dispositivo de conexión WiFi para el control remoto / Dispositif WiFi pour commande à distance;
- **Radiocomando LCD** - LCD radio controller / Radio control LCD / Radio LCD contrôleur.

AQA F CS Glass

A+

		Inox 304			
		4-15	4-20	4-25	
Potenza termochimica / Thermal power / Potencia térmica / Puissance thermique	kW	Max	16,4	20,9	24,8
		Min	4,4	4,4	7,1
Potenza termica nominale / Nominal thermal power / Potencia térmica nominal / Puissance thermique nominale	kW	Max	15	19,3	23,1
		Min	4	4	6,6
Potenza resa all'acqua / Power to water / Potencia suministrada al liquido / Puissance rendue à l'eau	kW	Max	15	19,3	23,1
		Min	4	4	6,6
Rendimento / Efficiency / Rendimiento / Rendement	%	Max	91,2	91,5	93
		Min	90,6	90,6	93
Consumo orario pellet / Hourly pellet consumption / Consumo horario / Consommation horaire	kg	Max	3,5	4,5	5,3
		Min	0,9	1	1,5
Capacità serbatoio / Pellet tank / Capacidad depósito / Capacité du réservoir	kg	40	40	50	
Superficie riscaldabile 0,035 kW/m <sup>3</sup> / Heating area / Superficie de calefacción / Superficie à chauffer	m <sup>2</sup>	120	160	200	



# AQA FCS Glass



210

**L**

mm 603

**W**

mm 581

**H**

mm 1207

**Rivestimento in vetro**  
*Glass panel*  
**Revestimiento en vidrio**  
*Revêtement en verre*

RAL 3004

RAL 1035

RAL 9010

RAL 9005

## PLUS

- **Lunga autonomia di lavoro** - High autonomy / Elevada autonomía / Grande autonomie;
- **Pulitore meccanico del braciore** - Automatic burner cleaner / Limpiador mecánico del brasero / Nettoyeur mécanique automatique du brasero;
- **Cassetto Easy Clean XL** - Easy Clean XL ash box / Cajón sencillo de fresco Easy Clean XL / Tiroir à cendres Easy Clean XL;
- **Visualizzazione consumi e livello pellet nel serbatoio** - Checking pellet consumption and pellet level in the tank / Consumo y nivel de pellet en el depósito / Contrôle de la consommation et du niveau de granulés dans le réservoir;
- **Doppia porta** (estetica / tecnica) - Double aesthetic and technical door / Puerta doble (estética y técnica) / Double porte, technique et esthétique;
- **Gestione multi impianti (Boilitore/Puffer)** - Multi system control (Boiler/Cylinder) / Gestión hidráulica (Caldera/Inercia) / Gestion de différents types d'installations (Ballon ECS/Ballon tampon).

## OPTIONAL

- **Kit sanitario** - Sanitary hot water kit / Kit de agua caliente sanitaria / Kit eau chaude sanitaire;
- **Kit Delta Δ 20;**
- **Pedana in cristallo** - Glass hearth pad / Palet en vidrio / Plaque de sol en verre transparente;
- **Kit modulo GPRS** - Kit GPRS / Kit módulo GPRS / Kit module GPRS;
- **Display remoto** - Remote display / Pantalla remota / Afficheur à distance;
- **Sonda KlimaWorks** - KlimaWorks probe / Sonde KlimaWorks;
- **Regolazione automatica flusso aria (ASIA)** - Automatic regulation of primary air flow / Sistema de regulación automática de entrada de aire / Réglage automatique de flux d'air de combustion;
- **Sonda di collegamento (Boiler/Puffer/Solare)** - Connection probe (Boiler/Buffer tank/Solar) / Sonda (Caldera/Inercia/Solar) / Sonde de température pour ballon ECS (ballon tampon/installation solaire);
- **On line e Fire Up: dispositivo di connessione WiFi** - WiFi module for remote control / Dispositivo de conexión WiFi para el control remoto / Dispositif WiFi pour commande à distance;
- **Radiocomando LCD** - LCD radio controller / Radio control LCD / Radio LCD contrôleur.

### AQA F CS Classic



		Inox 304			
		4-15	4-20	4-25	
Potenza termochimica / Thermal power / Potencia térmica / Puissance thermique	kW	Max	16,4	20,9	24,8
		Min	4,4	4,4	7,1
Potenza termica nominale / Nominal thermal power / Potencia térmica nominal / Puissance thermique nominale	kW	Max	15	19,3	23,1
		Min	4	4	6,6
Potenza resa all'acqua / Power to water / Potencia suministrada al liquido / Puissance rendue à l'eau	kW	Max	15	19,3	23,1
		Min	4	4	6,6
Rendimento / Efficiency / Rendimiento / Rendement	%	Max	91,2	91,5	93
		Min	90,6	90,6	93
Consumo orario pellet / Hourly pellet consumption / Consumo horario / Consommation horaire	kg	Max	3,5	4,5	5,3
		Min	0,9	1	1,5
Capacità serbatoio / Pellet tank / Capacidad depósito / Capacité du réservoir	kg		40	40	50
Superficie riscaldabile 0,035 kW/m <sup>3</sup> / Heating area / Superficie de calefacción / Superficie à chauffer	m <sup>2</sup>		120	160	200





# AQA FCS Classic



220

**L**

mm 603

**W**

mm 581

**H**

mm 1207

**Rivestimento in ceramica**  
Ceramic panels  
Revestimiento en cerámica  
Revêtement en céramique

RAL 7036

RAL 3004

RAL 1035

RAL 9010

## PLUS

- **Lunga autonomia di lavoro** - High autonomy / Elevada autonomía / Grande autonomie;
- **Pulitore meccanico del braciere** - Automatic burner cleaner / Limpiador mecánico del brasero / Nettoyeur mécanique automatique du brasero;
- **Cassetto Easy Clean XL** - Easy Clean XL ash box / Cajón sencillo de fresno Easy Clean XL / Tiroir à cendres Easy Clean XL;
- **T Ispezione integrata con manutenzione frontale** - Integrated T Inspection with front service / T inspección integrada, con mantenimiento frontal / T incorporée pour nettoyage frontal;
- **Uscita fumi dal retro o dall'alto** - Top or back smoke outlet / Salida de humos superior y posterior / Évacuation des fumées supérieure ou arrière;
- **Doppia porta (estetica / tecnica)** - Double aesthetic and technical door / Puerta doble (estética y técnica) / Double porte, technique et esthétique;
- **Visualizzazione consumi e livello pellet nel serbatoio** - Cheking pellet consumption and pellet level in the tank / Consumo y nivel de pellet en el depósito / Contrôle de la consommation et du niveau de granulés dans le réservoir;
- **Sonda di ritorno per la gestione ottimizzata della modulazione** - Return probe for optimized modulation / Sonda de retorno para la gestión optimizada de la modulación / Sonde de retour pour une gestion optimisée de la modulation;
- **Gestione multi impianti (Bollitore/Puffer)** - Multi system control (Boiler/Cylinder) / Gestión hidráulica (Caldera/Inercia) / Gestion de différents types d'installations (Ballon ECS/Ballon tampon).

## OPTIONAL

- **Kit sanitario** - Sanitary hot water kit / Kit de agua caliente sanitaria / Kit eau chaude sanitaire;
- **Kit Delta Δ 20;**
- **Pedana in cristallo** - Glass hearth pad / Palet en vidrio / Plaque de sol en verre transparente;
- **Kit modulo GPRS** - Kit GPRS / Kit módulo GPRS / Kit module GPRS;
- **Display remoto** - Remote display / Pantalla remota / Afficheur à distance;
- **Sonda KlimaWorks** - KlimaWorks probe / Sonde KlimaWorks;
- **Regolazione automatica flusso aria (ASIA)** - Automatic regulation of primary air flow / Sistema de regulación automática de entrada de aire / Réglage automatique de flux d'air de combustion;
- **Sonda di collegamento (Boiler/Puffer/Solare)** - Connection probe (Boiler/Buffer tank/Solar) / Sonda (Caldera/Inercia/Solar) / Sonde de température pour ballon ECS (ballon tampon/installation solaire);
- **On line e Fire Up: dispositivo di connessione WiFi** - WiFi module for remote control / Dispositivo de conexión WiFi para el control remoto / Dispositif WiFi pour commande à distance;
- **Radiocomando LCD** - LCD radio controller / Radio control LCD / Radio LCD contrôleur.

FIT CS X

A +

		Inox 304			
		4-15	4-20	4-25	
Potenza termochimica / Thermal power / Potencia térmica / Puissance thermique	kW	Max	16,4	20,9	24,8
		Min	4,4	4,4	7,1
Potenza termica nominale / Nominal thermal power / Potencia térmica nominal / Puissance thermique nominale	kW	Max	15	19,3	23,1
		Min	4	4	6,6
Potenza resa all'acqua / Power to water / Potencia suministrada al liquido / Puissance rendue à l'eau	kW	Max	15	19,3	23,1
		Min	4	4	6,6
Rendimento / Efficiency / Rendimiento / Rendement	%	Max	91,2	91,5	93
		Min	90,6	90,6	93
Consumo orario pellet / Hourly pellet consumption / Consumo horario / Consommation horaire	kg	Max	3,5	4,5	5,3
		Min	0,9	1	1,5
Capacità serbatoio / Pellet tank / Capacidad depósito / Capacité du réservoir	kg	40	40	50	
Superficie riscaldabile 0,035 kW/m <sup>3</sup> / Heating area / Superficie de calefacción / Superficie à chauffer	m <sup>2</sup>	120	160	200	



# FIT X CS



200

**L**

mm 788

**W**

mm 442

**H**

mm 1191

**Rivestimento in acciaio**  
Steel casing  
Revestimiento en acero  
Revêtement en acier

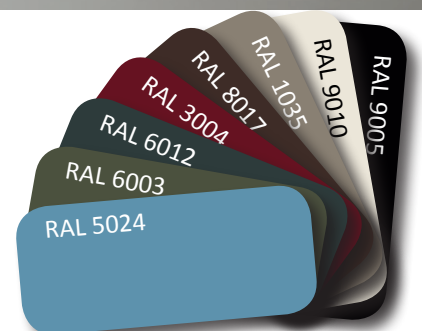

## PLUS

- **Lunga autonomia di lavoro** - High autonomy / Elevada autonomía / Grande autonomie;
- **Pulitore meccanico del braciere** - Automatic burner cleaner / Limpiador mecánico del brasero / Nettoyeur mécanique automatique du brasero;
- **Cassetto Easy Clean XL** - Easy Clean XL ash box / Cajón sencillo de fresno Easy Clean XL / Tiroir à cendres Easy Clean XL;
- **T Ispezione integrata con manutenzione frontale** - Integrated T Inspection with front service / T inspección integrada, con mantenimiento frontal / T incorporée pour nettoyage frontal;
- **Uscita fumi dal retro o dall'alto** - Top or back smoke outlet / Salida de humos superior y posterior / Évacuation des fumées supérieure ou arrière;
- **Doppia porta** (estetica / tecnica) - Double aesthetic and technical door / Puerta doble (estética y técnica) / Double porte, technique et esthétique;
- **Visualizzazione consumi e livello pellet nel serbatoio** - Checking pellet consumption and pellet level in the tank / Consumo y nivel de pellet en el depósito / Contrôle de la consommation et du niveau de granulés dans le réservoir;
- **Gestione multi impianti (Bollitore/Puffer)** - Multi system control (Boiler/Cylinder) / Gestión hidráulica (Caldera/Inercia) / Gestion de différents types d'installations (Ballon ECS/Ballon tampon).

## OPTIONAL

- **Kit sanitario** - Sanitary hot water kit / Kit de agua caliente sanitaria / Kit eau chaude sanitaire;
- **Kit Delta Δ 20;**
- **Pedana in cristallo** - Glass hearth pad / Palet en vidrio / Plaque de sol en verre transparente;
- **Kit modulo GPRS** - Kit GPRS / Kit módulo GPRS / Kit module GPRS;
- **Display remoto** - Remote display / Pantalla remota / Afficheur à distance;
- **Sonda KlimaWorks** - KlimaWorks probe / Sonde KlimaWorks;
- **Regolazione automatica flusso aria (ASIA)** - Automatic regulation of primary air flow / Sistema de regulación automática de entrada de aire / Réglage automatique de flux d'air de combustion;
- **Sonda di collegamento (Boiler/Puffer/Solare)** - Connection probe (Boiler/Buffer tank/Solar) / Sonda (Caldera/Inercia/Solar) / Sonde de température pour ballon ECS (ballon tampon/installation solaire);
- **On line e Fire Up: dispositivo di connessione WiFi** - WiFi module for remote control / Dispositivo de conexión WiFi para el control remoto / Dispositif WiFi pour commande à distance;
- **Radiocomando LCD** - LCD radio controller / Radio control LCD / Radio LCD contrôleur.

FIT CS Style

A+

		Inox 304			
		4-15	4-20	4-25	
Potenza termochimica / Thermal power / Potencia térmica / Puissance thermique	kW	Max	16,4	20,9	24,8
		Min	4,4	4,4	7,1
Potenza termica nominale / Nominal thermal power / Potencia térmica nominal / Puissance thermique nominale	kW	Max	15	19,3	23,1
		Min	4	4	6,6
Potenza resa all'acqua / Power to water / Potencia suministrada al liquido / Puissance rendue à l'eau	kW	Max	15	19,3	23,1
		Min	4	4	6,6
Rendimento / Efficiency / Rendimiento / Rendement	%	Max	91,2	91,5	93
		Min	90,6	90,6	93
Consumo orario pellet / Hourly pellet consumption / Consumo horario / Consommation horaire	kg	Max	3,5	4,5	5,3
		Min	0,9	1	1,5
Capacità serbatoio / Pellet tank / Capacidad depósito / Capacité du réservoir	kg		40	40	50
Superficie riscaldabile 0,035 kW/m <sup>3</sup> / Heating area / Superficie de calefacción / Superficie à chauffer	m <sup>2</sup>		120	160	200



# FIT CS Style



190

L

mm 788

W

mm 442

H

mm 1191

**Rivestimento in acciaio**  
Steel casing  
Revestimiento en acero  
Revêtement en acier

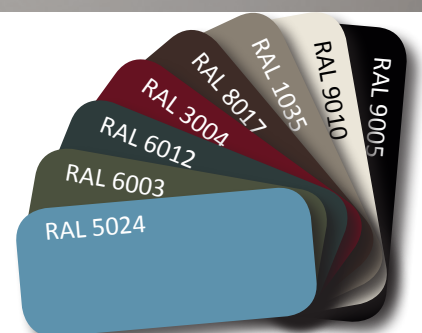

## PLUS

- **Lunga autonomia di lavoro** - High autonomy / Elevada autonomía / Grande autonomie;
- **Pulitore meccanico del braciere** - Automatic burner cleaner / Limpiador mecánico del brasero / Nettoyeur mécanique automatique du brasero;
- **Cassetto Easy Clean XL** - Easy Clean XL ash box / Cajón sencillo de fresco Easy Clean XL / Tiroir à cendres Easy Clean XL;
- **T Ispezione integrata con manutenzione frontale** - Integrated T Inspection with front service / T inspección integrada, con mantenimiento frontal / T incorporée pour nettoyage frontal;
- **Uscita fumi dal retro o dall'alto** - Top or back smoke outlet / Salida de humos superior y posterior / Évacuation des fumées supérieure ou arrière;
- **Doppia porta (estetica / tecnica)** - Double aesthetic and technical door / Puerta doble (estética y técnica) / Double porte, technique et esthétique;
- **Visualizzazione consumi e livello pellet nel serbatoio** - Checking pellet consumption and pellet level in the tank / Consumo y nivel de pellet en el depósito / Contrôle de la consommation et du niveau de granulés dans le réservoir;
- **Gestione multi impianti (Bollitore/Puffer)** - Multi system control (Boiler/Cylinder) / Gestión hidráulica (Caldera/Inercia) / Gestion de différents types d'installations (Ballon ECS/Ballon tampon).

## OPTIONAL

- **Kit sanitario** - Sanitary hot water kit / Kit de agua caliente sanitaria / Kit eau chaude sanitaire;
- **Kit Delta Δ 20;**
- **Pedana in cristallo** - Glass hearth pad / Palet en vidrio / Plaque de sol en verre transparente;
- **Kit modulo GPRS** - Kit GPRS / Kit módulo GPRS / Kit module GPRS;
- **Display remoto** - Remote display / Pantalla remota / Afficheur à distance;
- **Sonda KlimaWorks** - KlimaWorks probe / Sonde KlimaWorks;
- **Regolazione automatica flusso aria (ASIA)** - Automatic regulation of primary air flow / Sistema de regulación automática de entrada de aire / Réglage automatique de flux d'air de combustion;
- **Sonda di collegamento (Boiler/Puffer/Solare)** - Connection probe (Boiler/Buffer tank/Solar) / Sonda (Caldera/Inercia/Solar) / Sonde de température pour ballon ECS (ballon tampon/installation solaire);
- **On line e Fire Up: dispositivo di connessione WiFi** - WiFi module for remote control / Dispositivo de conexión WiFi para el control remoto / Dispositif WiFi pour commande à distance;
- **Radiocomando LCD** - LCD radio controller / Radio control LCD / Radio LCD contrôleur.

FIT CS Glass

A+

		Inox 304			
		4-15	4-20	4-25	
Potenza termochimica / Thermal power / Potencia térmica / Puissance thermique	kW	Max	16,4	20,9	24,8
		Min	4,4	4,4	7,1
Potenza termica nominale / Nominal thermal power / Potencia térmica nominal / Puissance thermique nominale	kW	Max	15	19,3	23,1
		Min	4	4	6,6
Potenza resa all'acqua / Power to water / Potencia suministrada al liquido / Puissance rendue à l'eau	kW	Max	15	19,3	23,1
		Min	4	4	6,6
Rendimento / Efficiency / Rendimiento / Rendement	%	Max	91,2	91,5	93
		Min	90,6	90,6	93
Consumo orario pellet / Hourly pellet consumption / Consumo horario / Consommation horaire	kg	Max	3,5	4,5	5,3
		Min	0,9	1	1,5
Capacità serbatoio / Pellet tank / Capacidad depósito / Capacité du réservoir	kg		40	40	50
Superficie riscaldabile 0,035 kW/m <sup>3</sup> / Heating area / Superficie de calefacción / Superficie à chauffer	m <sup>2</sup>		120	160	200



# FIT CS Glass



210

**L**

mm 788

**W**

mm 442

**H**

mm 1191

**Rivestimento in vetro**  
Glass panel  
Revestimiento en vidrio  
Revêtement en verre

RAL 3004

RAL 1035

RAL 9010

RAL 9005

## PLUS

- **Lunga autonomia di lavoro** - High autonomy / Elevada autonomía / Grande autonomie;
- **Pulitore meccanico del braciere** - Automatic burner cleaner / Limpiador mecánico del brasero / Nettoyeur mécanique automatique du brasero;
- **Cassetto Easy Clean XL** - Easy Clean XL ash box / Cajón sencillo de fresno Easy Clean XL / Tiroir à cendres Easy Clean XL;
- **T Ispezione integrata con manutenzione frontale** - Integrated T Inspection with front service / T inspección integrada, con mantenimiento frontal / T incorporée pour nettoyage frontal;
- **Uscita fumi dal retro o dall'alto** - Top or back smoke outlet / Salida de humos superior y posterior / Évacuation des fumées supérieure ou arrière;
- **Doppia porta** (estetica / tecnica) - Double aesthetic and technical door / Puerta doble (estética y técnica) / Double porte, technique et esthétique;
- **Visualizzazione consumi e livello pellet nel serbatoio** - Cheking pellet consumption and pellet level in the tank / Consumo y nivel de pellet en el depósito / Contrôle de la consommation et du niveau de granulés dans le réservoir;
- **Gestione multi impianti (Bollitore/Puffer)** - Multi system control (Boiler/Cylinder) / Gestión hidráulica (Caldera/Inercia) / Gestion de différents types d'installations (Ballon ECS/Ballon tampon).

## OPTIONAL

- **Kit sanitario** - Sanitary hot water kit / Kit de agua caliente sanitaria / Kit eau chaude sanitaire;
- **Kit Delta Δ 20;**
- **Pedana in cristallo** - Glass hearth pad / Palet en vidrio / Plaque de sol en verre transparente;
- **Kit modulo GPRS** - Kit GPRS / Kit módulo GPRS / Kit module GPRS;
- **Display remoto** - Remote display / Pantalla remota / Afficheur à distance;
- **Sonda KlimaWorks** - KlimaWorks probe / Sonde KlimaWorks;
- **Regolazione automatica flusso aria (ASIA)** - Automatic regulation of primary air flow / Sistema de regulación automática de entrada de aire / Réglage automatique de flux d'air de combustion;
- **Sonda di collegamento (Boiler/Puffer/Solare)** - Connection probe (Boiler/Buffer tank/Solar) / Sonda (Caldera/Inercia/Solar) / Sonde de température pour ballon ECS (ballon tampon/installation solaire);
- **On line e Fire Up: dispositivo di connessione WiFi** - WiFi module for remote control / Dispositivo de conexión WiFi para el control remoto / Dispositif WiFi pour commande à distance;
- **Radiocomando LCD** - LCD radio controller / Radio control LCD / Radio LCD contrôleur.

FIT CS Classic

A+

		Inox 304			
		4-15	4-20	4-25	
Potenza termochimica / Thermal power / Potencia térmica / Puissance thermique	kW	Max	16,4	20,9	24,8
		Min	4,4	4,4	7,1
Potenza termica nominale / Nominal thermal power / Potencia térmica nominal / Puissance thermique nominale	kW	Max	15	19,3	23,1
		Min	4	4	6,6
Potenza resa all'acqua / Power to water / Potencia suministrada al liquido / Puissance rendue à l'eau	kW	Max	15	19,3	23,1
		Min	4	4	6,6
Rendimento / Efficiency / Rendimiento / Rendement	%	Max	91,2	91,5	93
		Min	90,6	90,6	93
Consumo orario pellet / Hourly pellet consumption / Consumo horario / Consommation horaire	kg	Max	3,5	4,5	5,3
		Min	0,9	1	1,5
Capacità serbatoio / Pellet tank / Capacidad depósito / Capacité du réservoir	kg	40	40	50	
Superficie riscaldabile 0,035 kW/m <sup>3</sup> / Heating area / Superficie de calefacción / Superficie à chauffer	m <sup>2</sup>	120	160	200	





# FIT CS Classic

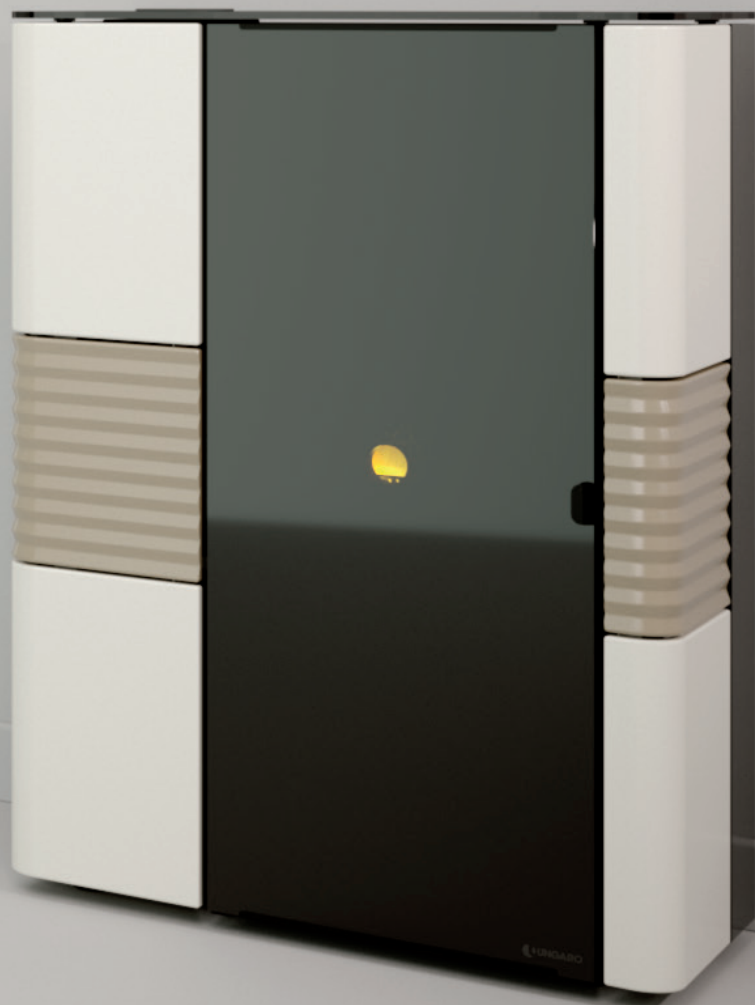

  
220

**L**   **W**   **H**  
mm 788   mm 442   mm 1191

**Rivestimento in ceramica**  
Ceramic panels  
Revestimiento en cerámica  
Revêtement en céramique

RAL 7036

RAL 3004

RAL 1035

RAL 9010

## PLUS

- **Lunga autonomia di lavoro** - High autonomy / Elevada autonomía / Grande autonomie;
- **Pulitore meccanico del braciere (mod. A1)** - Automatic burner cleaner / Limpiador mecánico del brasero / Nettoyeur mécanique automatique du brasero;
- **Cassetto Easy Clean XL** - Easy Clean XL ash box / Cajón sencillo de fresno Easy Clean XL / Tiroir à cendres Easy Clean XL;
- **Doppia porta** (estetica / tecnica) - Double aesthetic and technical door / Puerta doble (estética y técnica) / Double porte, technique et esthétique;
- **Visualizzazione consumi e livello pellet nel serbatoio** - Checking pellet consumption and pellet level in the tank / Consumo y nivel de pellet en el depósito / Contrôle de la consommation et du niveau de granulés dans le réservoir;
- **Regolazione automatica flusso aria (ASIA)** - Automatic regulation of primary air flow / Sistema de regulación automática de entrada de aire / Réglage automatique de flux d'air de combustion;
- **Sonda di ritorno per gestione ottimizzata della modulazione** - Return probe for optimized modulation; Control de la temperatura de retorno para la gestión optimizada de la modulación; Sonde de retour pour une gestion optimisée de la modulation.
- **Gestione multi impianti (Bollitore/Puffer/Stratificazione)** - Multi system control (Boiler/Cylinder/Stratification) / Gestión hidráulica (Caldera/Inercia/Estratificación) / Gestion de différents types d'installations (Ballon ECS/Ballon tampon/Stratification).

## OPTIONAL

- **Kit sanitario** - Sanitary hot water kit / Kit de agua caliente sanitaria / Kit eau chaude sanitaire;
- **Kit Delta Δ 20;**
- **Kit modulo GPRS** - Kit GPRS / Kit módulo GPRS / Kit module GPRS;
- **Display remoto Ungaro** - Remote display / Pantalla remota / Afficheur à distance;
- **Sonda KlimaWorks** - KlimaWorks probe / Sonde KlimaWorks;
- **Sonda di collegamento (Boiler/Puffer/Solare)** - Connection probe (Boiler/Buffer tank/Solar) / Sonda (Caldera/Inercia/Solar) / Sonde de température pour ballon ECS (ballon tampon/installation solaire);
- **On line e Fire Up: dispositivo di connessione WiFi** - WiFi module for remote control / Dispositivo de conexión WiFi para el control remoto / Dispositif WiFi pour commande à distance;
- **Radiocomando LCD** - LCD radio controller / Radio control LCD / Radio LCD contrôleur.

CTU LCS

A+

		Rame /copper cobre /cuivre				
		CTU LCS		CTU 5s CS		
		M	A1-A3	7/22	7/26	
Potenza termochimica / Thermal power / Potencia térmica / Puissance thermique	kW	Max	34,3	34,5	24,3	28,3
		Min	8,7	8,6	7,3	7,3
Potenza termica nominale / Nominal thermal power / Potencia térmica nominal / Puissance thermique nominale	kW	Max	30,9	31,5	22,4	26,1
		Min	8,1	7,8	6,7	6,7
Potenza resa all'acqua / Power to water / Potencia suministrada al liquido / Puissance rendue à l'eau	kW	Max	30,9	31,5	22,4	26,1
		Min	8,1	7,8	6,7	6,7
Rendimento / Efficiency / Rendimiento / Rendement	%	Max	90,1	91,2	92,1	92,3
		Min	92,5	90,7	92,3	92,3
Consumo orario pellet / Hourly pellet consumption / Consumo horario / Consommation horaire	kg	Max	7,3	7,3	5,2	6,0
		Min	1,9	1,8	1,5	1,5
Capacità serbatoio / Pellet tank / Capacidad depósito / Capacité du réservoir	kg	60				
Superficie riscaldabile 0,035 kW/m <sup>3</sup> / Heating area / Superficie de calefacción / Superficie à chauffer	m <sup>2</sup>	270		220	250	



# CTU L<sub>CS</sub>



250

**L**

mm 720

**W**

mm 665

**H**

mm 1458

**Rivestimento in acciaio**  
Steel casing  
Revestimiento en acero  
Revêtement en acier

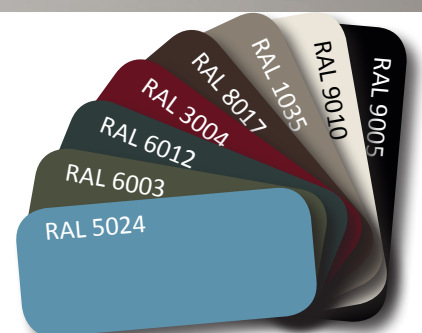

# PLUS CALDAIE BOILERS PLUSES VENTAJAS DE CALDERAS AVANTAGES DES CHAUDIÈRES

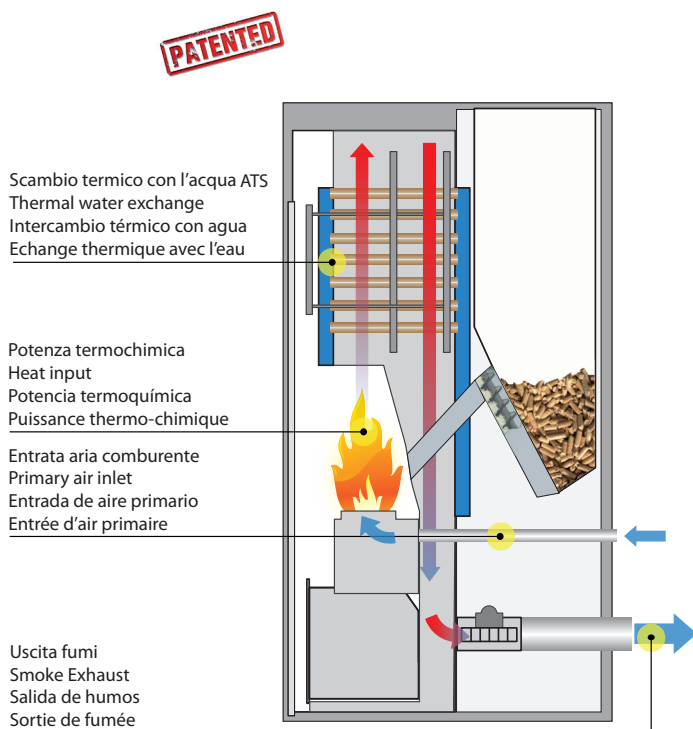

Alti rendimenti e facile manutenzione: è la gamma caldaie di Ungaro, tecnologia essenziale per un comfort integrale. Caratterizzata da pratiche soluzioni a basamento per il riscaldamento centralizzato e di immediata applicazione sulle più diffuse configurazioni idrauliche, questa categoria mette a disposizione modelli per qualsiasi necessità: dai ridotti ingombri, alle prolungate autonomie di lavoro fino alla coproduzione di calore grazie ad una semplice integrazione solare. Ungaro è senza dubbio la risposta giusta: accendila!

*High performance and easy maintenance: The Ungaro boilers are designed with advanced technologies for total comfort. Practical free standing solutions for residential central heating and immediate integration with existing systems. This product category satisfies any of your needs: compact sizes models or solutions for long lasting hours; up to appliances integrated with solar systems. Ungaro is undoubtedly your right answer.*

*Máximo rendimiento y fácil mantenimiento: es la gama de calderas Ungaro, tecnología esencial para un confort integral. Caracterizada por soluciones prácticas de suelo para el calentamiento centralizado y de inmediata instalación sobre las más difundida configuraciones hidráulicas, ésta categoría proporciona soluciones para cualquier necesidad: desde los volúmenes reducidos, las prolongadas autonomías de trabajo, hasta la coproducción de calor gracias a una simple integración solar. Ungaro es sin duda la respuesta justa: ¡enciéndela!*

*Haute performance et facilité d'entretien: voilà la gamme de chaudières Ungaro, une technologie essentielle pour un confort complet. Caractérisée par des solutions au sol pratiques pour le chauffage central et d'application immédiate sur la plupart des configurations hydrauliques, cette catégorie offre la bonne solution pour n'importe quel besoin: dimensions réduites, prolongées de travail, jusqu'à la co-production de chaleur avec une simple intégration solaire!*



## Certificata in Classe "5 stelle"

in riferimento al Decreto Ministeriale 7 Novembre 2017, n. 186\*

- Certified in Class "5 stars";
- Certificado en clase "5 estrellas";
- Classé "5 étoiles".



**Pulizia automatica del braciere** - il meccanismo si attiva automaticamente ad ogni accensione.

- **Automatic burner cleaner** - the rotary mechanism automatically activates at each ignition;
- **Limpiador mecánico del brasero** - El limpiador mecánico rotativo se activa automáticamente cada vez que se enciende la caldera-estufa;
- **Nettoyage automatique du brasero** - Le mécanisme rotatif se met automatiquement en fonction à chaque allumage.

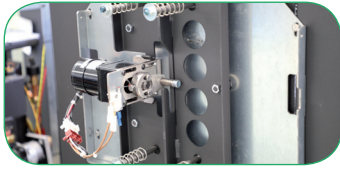

**Pulizia automatica del fascio tubiero** - ad ogni accensione del generatore a garanzia di uno scambio sempre efficiente.

- **Automatic exchanger cleaner** - automatic tube bundle cleaning at every ignition for constant heat exchange efficiency;
- **Limpieza automática del haz de tubos** - antes de cada encendido del generador, para garantizar un intercambio de calor siempre eficiente;
- **Nettoyage automatique d'échangeur du chaleur** - à chaque fois que le générateur démarre pour garantir un échange toujours efficace.

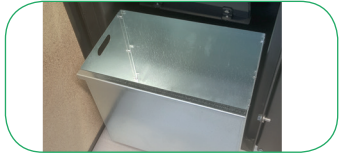

**Cassetto cenere XL** - capiente volume di accumulo cenere per ripetuti cicli di lavoro senza manutenzione.

- **XL ash drawer** - large ash box for longer work cycles without cleaning;
- **Cajón cenizas XL** - Gran volumen de almacenamiento de cenizas para ciclos de trabajo grandes sin mantenimiento;
- **Tiroir à cendres XL** - Volume de stockage de cendres important pour des cycles de travail répétés sans entretien.



**Carico pneumatico** - per trasportare il pellet nella caldaia da un serbatoio esterno.

- **Pneumatic loading** - to convey pellet to the boiler's hopper from an external storage;
- **La carga neumática** - permite llevar el combustible a la caldera desde un tanque externo;
- **Système de convoyage pneumatique** - un puissant moteur transfère les pellets du réservoir extérieur à la chaudière.



**Silo pellet aggiuntivo di 400 kg, 1000 kg o 2,8 - 5 tonnellate**

- **Additional pellet silo;**
- **Silo de pellets adicional;**
- **Silo à granulés supplémentaire.**

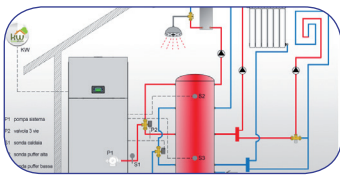

**Gestione multi impianti** - il generatore è capace di gestire diverse utenze attraverso il controllo delle varie sonde.

- **Multi system control** - the motherboard of the boiler can manage the most common heating systems with the help of various probes;
- **Gestión hidráulica** - la caldera puede administrar los sistemas de calefacción más comunes con la ayuda de varias sondas;
- **Gestion de différents types d'installations** - l'électronique de la chaudière peut gérer des différents types d'implantation.

#### Display LCD ad alta risoluzione

- High resolution LCD display;
- Pantalla LCD de alta resolución;
- Écran LCD haute résolution.

#### 3 programmazioni automatiche

- 3 automatic programmations;
- 3 programaciones automáticas;
- 3 programmations automatiques.

#### Pulizia elettronica del braciere

- Electronic cleaning of burn pot;
- Limpieza electrónica del brasero de pellet;
- Nettoyage électronique du brasero.

#### Gestione automatica delle potenze di combustione

- Automatic control of combustion power;
- Gestión automática de la potencia de combustión;
- Gestion automatique de puissance de combustion.

#### Gestione vaso chiuso/aperto

- Open vented/Sealed system control;
- Gestión vaso abierto/cerrado;
- Gestion de vase d'expansion fermée ou ouverte.

#### Contatto ausiliario per termostato ambiente esterno

- Auxiliary contact for external thermostat;
- Contacto auxiliar para el termostato de vivienda;
- Contact auxiliaire pour thermostat d'ambiance extérieur.

#### Sicurezza meccanica per il controllo di tiraggio

- Mechanical draft control;
- Seguridad mecánica para el control de tiro;
- Sécurité mécanique pour le contrôle du tirage.

#### Controllo sicurezza per pressione acqua alta-bassa

- Water pressure safety control;
- Control de seguridad de presión alta-baja;
- Contrôle de sécurité pour haute-basse pression de l'eau.

#### Valvola antiscoppio

- Pressure relief valve;
- Válvula de seguridad;
- Soupape de sûreté.

#### Gommini antivibrazione

- Anti-vibration rubber pads;
- Goma antivibración;
- Support en caoutchouc anti-vibration.

#### Manometro digitale

- Digital pressure gauge;
- Manómetro digital;
- Manomètre numérique.

#### Circolatore alta efficienza

- High-efficiency pump;
- Bomba de alta eficiencia;
- Circulateur à haute efficacité.

#### Vaso espansione - Sicurezza 3 bar

- Expansion vessel, 3 bar safety valve;
- Vaso de expansión, válvula de seguridad 3 bar;
- Vase d'expansion, soupape de sécurité à 3 bar.

## PLUS

- **Lunga autonomia di lavoro** - High autonomy / Elevada autonomía / Grande autonomie;
- **Pulitore meccanico del braciore** - Automatic burner cleaner / Limpiador mecánico del brasero / Nettoyeur mécanique automatique du brasero;
- **Cassetto Easy Clean XL** - Easy Clean XL ash box / Cajón sencillo de fresco Easy Clean XL / Tiroir à cendres Easy Clean XL;
- **T Ispezione integrata con manutenzione frontale** - Integrated T Inspection with front service / T inspección integrada, con mantenimiento frontal / T incorporée pour nettoyage frontal;
- **Uscita fumi dal retro o dall'alto** - Top or back smoke outlet / Salida de humos superior y posterior / Évacuation des fumées supérieure ou arrière;
- **Doppia porta (estetica / tecnica)** - Double aesthetic and technical door / Puerta doble (estética y técnica) / Double porte, technique et esthétique;
- **Visualizzazione consumi e livello pellet nel serbatoio** - Checking pellet consumption and pellet level in the tank / Consumo y nivel de pellet en el depósito / Contrôle de la consommation et du niveau de granulés dans le réservoir;
- **Gestione multi impianti (Bollitore/Puffer)** - Multi system control (Boiler/Cylinder) / Gestión hidráulica (Caldera/Inercia) / Gestion de différents types d'installations (Ballon ECS/Ballon tampon).

## OPTIONAL

- **Extra serbatoio pellet 45/400/1000 kg** - Extra pelet tank / Depósito pellet adicional / Silo de pellet annexe;
- **Aspiratore pneumatico pellets** - Pneumatic pellets aspirator / Sistema de carga neumático de pellets / Système d'aspiration du pellet;
- **Kit bollitore acqua calda sanitaria 200 L** - Buffer tank / Acumulador de agua caliente / Ballon de 200 L sanitaire;
- **Kit sanitario** - Sanitary hot water kit / Kit de agua caliente sanitaria / Kit eau chaude sanitaire;
- **Kit Delta Δ 20;**
- **Kit modulo GPRS** - Kit GPRS / Kit módulo GPRS / Kit module GPRS;
- **Display remoto Ungaro** - Remote display / Pantalla remota / Afficheur à distance;
- **Sonda KlimaWorks** - KlimaWorks probe / Sonde KlimaWorks;
- **Sonda di collegamento (Boiler/Puffer/Solare)** - Connection probe (Boiler/Buffer tank/Solar) / Sonda (Caldera/Inercia/Solar) / Sonde de température pour ballon ECS (ballon tampon/installation solaire);
- **On line e Fire Up: dispositivo di connessione WiFi** - WiFi module for remote control / Dispositivo de conexión WiFi para el control remoto / Dispositif WiFi pour commande à distance;
- **Radiocomando LCD** - LCD radio controller / Radio control LCD / Radio LCD contrôleur.

FIT C **A+**

		Inox 304			
		4-15	4-20	4-25	
Potenza termochimica / Thermal power / Potencia térmica / Puissance thermique	kW	Max	16,4	20,9	24,8
		Min	4,4	4,4	7,1
Potenza termica nominale / Nominal thermal power / Potencia térmica nominal / Puissance thermique nominale	kW	Max	15	19,3	23,1
		Min	4	4	6,6
Potenza resa all'acqua / Power to water / Potencia suministrada al liquido / Puissance rendue à l'eau	kW	Max	15	19,3	23,1
		Min	4	4	6,6
Rendimento / Efficiency / Rendimiento / Rendement	%	Max	91,2	91,5	93
		Min	90,6	90,6	93
Consumo orario pellet / Hourly pellet consumption / Consumo horario / Consommation horaire	kg	Max	3,5	4,5	5,3
		Min	0,9	1	1,5
Capacità serbatoio / Pellet tank / Capacidad depósito / Capacité du réservoir	kg		40	40	50
Superficie riscaldabile 0,035 kW/m <sup>3</sup> / Heating area / Superficie de calefacción / Superficie à chauffer	m <sup>2</sup>		120	160	200



# FIT c



180

**L**

mm 825

**W**

mm 456

**H**

mm 1229

**Rivestimento in acciaio**  
Steel casing  
Revestimiento en acero  
Revêtement en acier

RAL 7035

## PLUS

- **Lunga autonomia di lavoro** - High autonomy / Elevada autonomía / Grande autonomie;
- **Pulitore meccanico del braciere (mod. A1)** - Automatic burner cleaner / Limpiador mecánico del brasero / Nettoyeur mécanique automatique du brasero;
- **Pulitore automatico dello scambiatore (mod. A3)** - Automatic exchanger cleaner / Limpiador automático del intercambiador / Nettoyeur automatique d'échangeur;
- **Cassetto Easy Clean XL** - Easy Clean XL ash box / Cajón sencillo de fresno Easy Clean XL / Tiroir à cendres Easy Clean XL;
- **Doppia porta** (estetica / tecnica) - Double aesthetic and technical door / Puerta doble (estética y técnica) / Double porte, technique et esthétique;
- **Regolazione automatica flusso aria (ASIA)** - Automatic regulation of primary air flow / Sistema de regulación automática de entrada de aire / Réglage automatique de flux d'air de combustion;
- **Sonda di ritorno per gestione ottimizzata della modulazione** - Return probe for optimized modulation; Control de la temperatura de retorno para la gestión optimizada de la modulación; Sonde de retour pour une gestion optimisée de la modulation.
- **Gestione multi impianti (Bollitore/Puffer/Stratificazione)** - Multi system control (Boiler/Cylinder/Stratification) / Gestión hidráulica (Caldera/Inercia/Estratificación) / Gestion de différents types d'installations (Ballon ECS/Ballon tampon/Stratification).

## OPTIONAL

- **Extra serbatoio pellet 45/400/1000 kg** - Extra pellet tank/ Depósito pellet adicional/ Silo de pellet annexe;
- **Aspiratore pneumatico pellets** - Pneumatic pellets aspirator/ Sistema de carga neumático de pellets /Système d'aspiration du pellet;
- **Kit bollitore acqua calda sanitaria 200 L** - Buffer tank/ Acumulador de agua caliente/ Ballon de 200 L sanitaire;
- **Kit sanitario** - Sanitary hot water kit/Kit de agua caliente sanitaria/Kit eau chaude sanitaire;
- **Kit Delta Δ 20;**
- **Kit modulo GPRS** - Kit GPRS/ Kit módulo GPRS/ Kit module GPRS;
- **Display remoto Ungaro** - Remote display / Pantalla remota / Afficheur à distance;
- **Sonda KlimaWorks** - KlimaWorks probe / Sonde KlimaWorks;
- **Sonda di collegamento (Boiler/Puffer/Solare)** - Connection probe (Boiler/Buffer tank/Solar) / Sonda (Caldera/Inercia/Solar) / Sonde de température pour ballon ECS (ballon tampon/installation solaire);
- **On line e Fire Up: dispositivo di connessione WiFi** - WiFi module for remote control / Dispositivo de conexión WiFi para el control remoto / Dispositif WiFi pour commande à distance;
- **Radiocomando LCD** - LCD radio controller/Radio control LCD /Radio LCD contrôleur;



- **Scambiatore in rame** - Copper heat exchanger/ Intercambiador de calor de cobre / échangeur de chaleur en cuivre.

CTU L **A+**

		Rame /copper cobre / cuivre				
		CTU L		CTU 5s		
		M	A1-A3	7/22	7/26	
Potenza termochimica / Thermal power / Potencia térmica / Puissance thermique	kW	Max	34,3	34,5	24,3	28,3
		Min	8,7	8,6	7,3	7,3
Potenza termica nominale / Nominal thermal power / Potencia térmica nominal / Puissance thermique nominale	kW	Max	30,9	31,5	22,4	26,1
		Min	8,1	7,8	6,7	6,7
Potenza resa all'acqua / Power to water / Potencia suministrada al liquido / Puissance rendue à l'eau	kW	Max	30,9	31,5	22,4	26,1
		Min	8,1	7,8	6,7	6,7
Rendimento / Efficiency / Rendimiento / Rendement	%	Max	90,1	91,2	92,1	92,3
		Min	92,5	90,7	92,3	92,3
Consumo orario pellet / Hourly pellet consumption / Consumo horario / Consommation horaire	kg	Max	7,3	7,3	5,2	6,0
		Min	1,9	1,8	1,5	1,5
Capacità serbatoio / Pellet tank / Capacidad depósito / Capacité du réservoir	kg	60				
Superficie riscaldabile 0,035 kW/m <sup>3</sup> / Heating area / Superficie de calefacción / Superficie à chauffer	m <sup>2</sup>	270		220	250	



## IL TOP DELLA GAMMA

The top of the range Ungaro  
El top de la gama Ungaro  
Le haut de gamme Ungaro





# CTU L



250

L

mm 710

W

mm 710

H

mm 1420

**Rivestimento in acciaio**  
Steel casing  
Revestimiento en acero  
Revêtement en acier

RAL 7035

## PLUS

- **Lunga autonomia di lavoro** - High autonomy / Elevada autonomía / Grande autonomie;
- **Pulitore meccanico del braciere** - Automatic burner cleaner / Limpiador mecánico del brasero / Nettoyeur mécanique automatique du brasero;
- **Cassetto Easy Clean XL** - Easy Clean XL ash box / Cajón sencillo de fresno Easy Clean XL / Tiroir à cendres Easy Clean XL;
- **Visualizzazione consumi e livello pellet nel serbatoio** - Checking pellet consumption and pellet level in the tank / Consumo y nivel de pellet en el depósito / Contrôle de la consommation et du niveau de granulés dans le réservoir;
- **Doppia porta** (estetica / tecnica) - Double aesthetic and technical door / Puerta doble (estética y técnica) / Double porte, technique et esthétique;
- **Gestione multi impianti (Bollitore/Puffer)** - Multi system control (Boiler/Cylinder) / Gestión hidráulica (Caldera/Inercia) / Gestion de différents types d'installations (Ballon ECS/Ballon tampon).

## OPTIONAL

- **Kit sanitario** - Sanitary hot water kit / Kit de agua caliente sanitaria / Kit eau chaude sanitaire;
- **Kit Delta Δ 20**
- **Display remoto Ungaro** - Remote display / Pantalla remota / Afficheur à distance;
- **Sonda KlimaWorks** - KlimaWorks probe / Sonde KlimaWorks;
- **Sonda di collegamento (Boiler/Puffer/Solare)** - Connection probe (Boiler/Buffer tank/Solar) / Sonda (Caldera/Inercia/Solar) / Sonde de température pour ballon ECS (ballon tampon/installation solaire);
- **On line e Fire Up: dispositivo di connessione WiFi** - WiFi module for remote control / Dispositivo de conexión WiFi para el control remoto / Dispositif WiFi pour commande à distance;
- **Radiocomando LCD** - LCD radio controller / Radio control LCD / Radio LCD contrôleur.

AQA CF A1

A+

		Inox 304			
		4-15	4-20	4-25	
Potenza termochimica / Thermal power / Potencia térmica / Puissance thermique	kW	Max	16,4	20,9	24,8
		Min	4,4	4,4	7,1
Potenza termica nominale / Nominal thermal power / Potencia térmica nominal / Puissance thermique nominale	kW	Max	15	19,3	23,1
		Min	4	4	6,6
Potenza resa all'acqua / Power to water / Potencia suministrada al liquido / Puissance rendue à l'eau	kW	Max	15	19,3	23,1
		Min	4	4	6,6
Rendimento / Efficiency / Rendimiento / Rendement	%	Max	91,2	91,5	93
		Min	90,6	90,6	93
Consumo orario pellet / Hourly pellet consumption / Consumo horario / Consommation horaire	kg	Max	3,5	4,5	5,3
		Min	0,9	1	1,5
Capacità serbatoio / Pellet tank / Capacidad depósito / Capacité du réservoir	kg	40	40	50	
Superficie riscaldabile 0,035 kW/m <sup>3</sup> / Heating area / Superficie de calefacción / Superficie à chauffer	m <sup>2</sup>	120	160	200	



# AQA CF A1



190

**L**

mm 580

**W**

mm 587

**H**

mm 1350

**Rivestimento in acciaio**  
Steel casing  
Revestimiento en acero  
Revêtement en acier

RAL 7035

1	<b>Caldia</b> /Boiler/Caldera/Chaudière
2	<b>Circolatore</b> / Pump/Circulador/Circulateur
3	<b>Sonda esterna</b> /External t°probe/Sonda climática/Sonde extérieure
4	<b>Valvola deviatrice</b> /Diverter valve/Válvula desviadora/Vanne déviatrice
5	<b>Collettore</b> /Collector/Colector/Collecteur
6	Acqua calda sanitaria/Domestic hot water/Agua Caliente Sanitaria/Eau chaude sanitaire
7	<b>Radiatori</b> / Radiators/Radiadores/Radiateurs/
8	<b>Boiler ACS</b> / DHW cylinder/Boiler de ACS/Ballon préparateur ECS
9	<b>Sonda boiler</b> /Cylinder probe/Sonda boiler/Sonde température ballon
10	<b>Puffer</b> / Buffer tank/ Puffer/ Ballon tampon
11	<b>Sonda puffer</b> /Buffer tank t° sensor/Sonda puffer/Sonde t° ballon
12	<b>Puffer a stratificazione</b> /Stratification buffer tank/Puffer a estratificación/Ballon tampon mixte
13	<b>Sonda puffer alto</b> /Upper t° sensor/ Sonda puffer alta/ Sonde de t° supérieure
14	<b>Sonda puffer basso</b> /Lower t° sensor/Sonda puffer baja/ Sonde de t° inférieur
15	<b>Circolatore esterno</b> /External pump/Circulador exterior/ Pompe externe
16	<b>Scambiatore a piastre</b> /Plate heat exchanger/Intercambiador de placa/Échangeur à plaques
17	<b>Impianto a bassa t°</b> /Underfloor heating/Instalación a baja t°/Plancher chauffant

**Configurazione 0** - Caldaia con allaccio diretto al riscaldamento  
**Configuration 0** - Boiler connected directly to wet radiator system  
**Configuración 0** - Gestión de una instalación tradicional  
**Configuration 0** - Chaudière raccordée en direct à circuit de chauffage

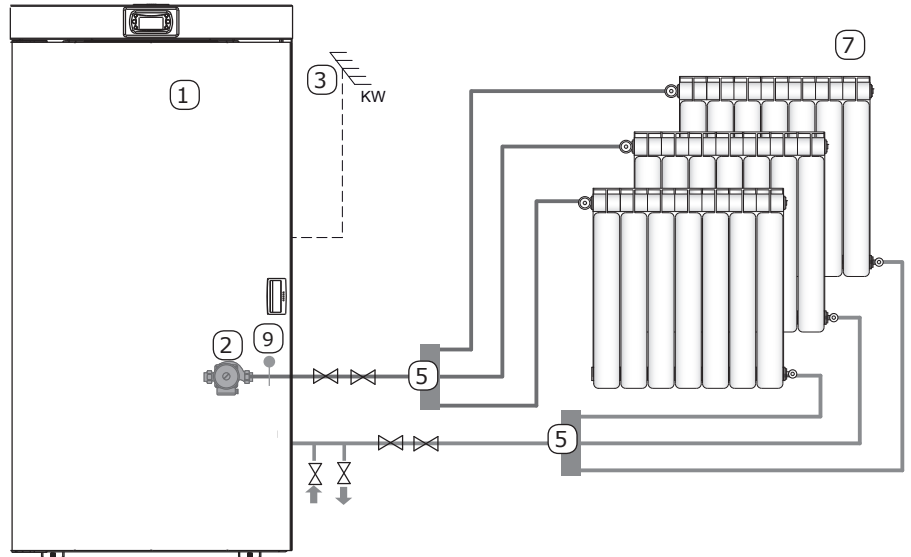

**Configurazione 2** - Caldaia con allaccio a boiler ACS e riscaldamento  
**Configuration 2** - Boiler connected to a DHW cylinder and wet radiator system  
**Configuración 2** - Gestión instalación de calefacción con boiler A.C.S.  
**Configuration 2** - Chaudière raccordée à ballon ECS et à circuit de chauffage

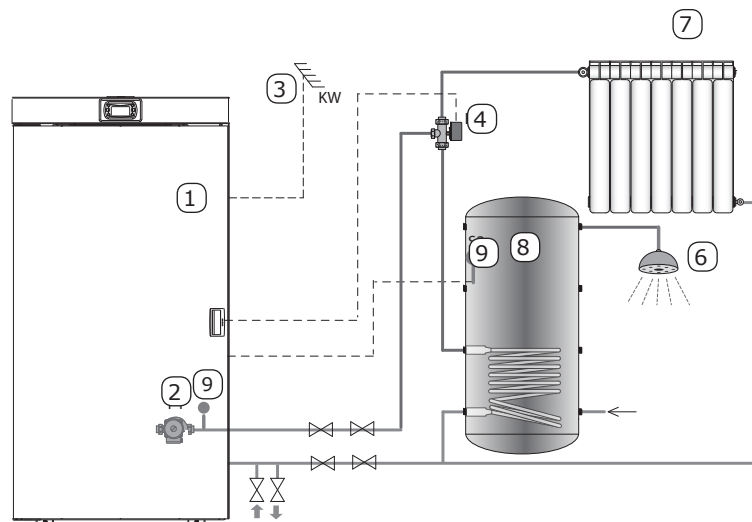

**Configurazione 4** - Caldaia con allaccio a puffer a singola sonda  
**Configuration 4** - Boiler connected to a buffer tank with a single sensor  
**Configuración 4** - Gestión instalación de calefacción con puffer (única sonda)  
**Configuration 4** - Chaudière raccordée à ballon tampon à une sonde

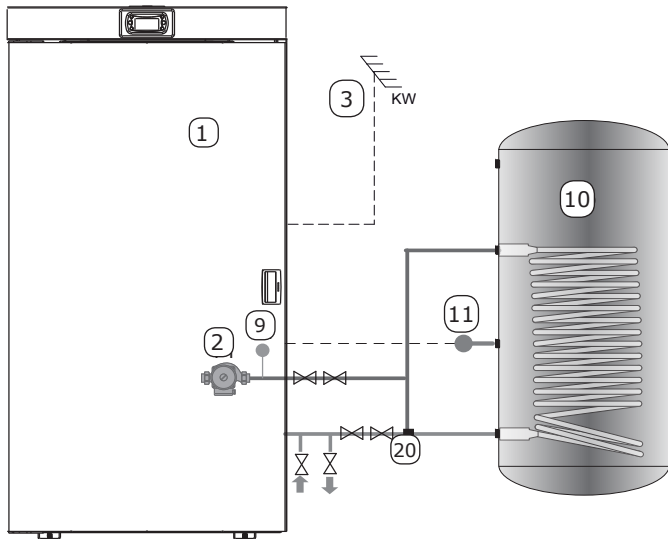

**Configurazione 5** - Caldaia con controllo sul circuito secondario  
**Configuration 5** - Boiler with secondary heating circuit control  
**Configuración 5** - Gestión instalación secundaria  
**Configuration 5** - Chaudière avec contrôle de circuit secondaire

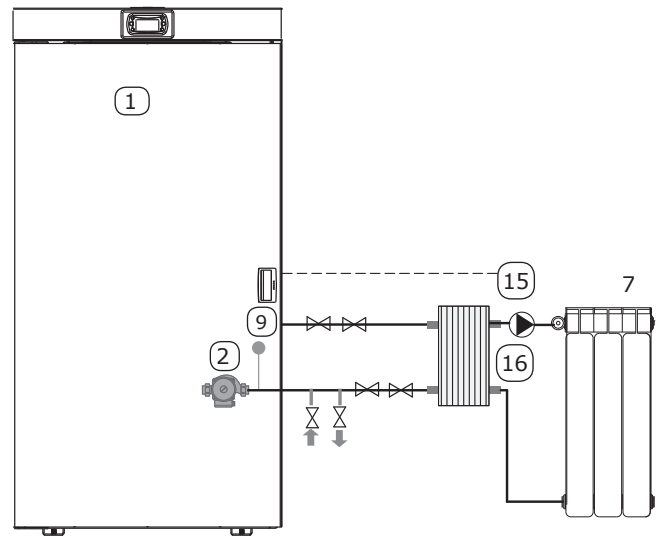

**Configurazione 6** - Caldaia con allaccio a puffer con doppia sonda  
**Configuration 6** - Boiler connected to a buffer tank with a double sensor  
**Configuración 6** - Gestión instalación de calefacción con puffer con dos sondas  
**Configuration 6** - Chaudière raccordée à ballon tampon mixte à deux sondes

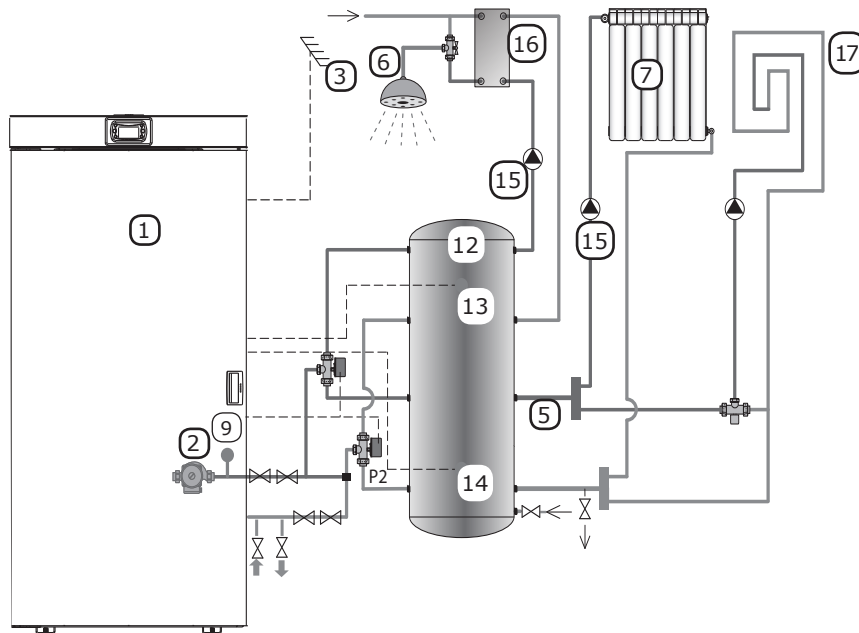











La Ungaro srl non si assume responsabilità di eventuali errori o inesattezze nel contenuto di questo catalogo e si riserva di apportare modifiche ai prodotti senza preavviso alcuno.

Under no circumstances shall La Ungaro S.r.l assume liability for imprecise contents or eventual errors in this catalog. La Ungaro S.r.l reserves the right to make changes to the products without prior notice.

Ungaro no asume responsabilidad por eventuales errores o inesactitudes en el contenido de éste catálogo y se reserva aportar modificaciones al producto sin preaviso alguno.

La Ungaro S.r.l décline toute responsabilité des erreurs typographiques ou d'autres erreurs dans le contenu de ce catalogue et se réserve le droit, sans préavis et à sa discrétion, d'apporter des modifications aux produits.

caldoungaro.it

UNGARO SRL  
info@ungarosrl.com

Via San Mango, 2  
88040 SAN MANGO D'AQUINO (CZ) ITALY  
TEL +39 0968 926838 / +39 0968 926857  
TEL +39 0968 96484 (ASSISTENZA TECNICA CLIENTI / TECHNICAL SUPPORT / ASISTENCIA TÉCNICA CLIENTES / ASSISTANCE TECHNIQUE / TECHNISCHER SERVICE)  
FAX +39 0968 926861

Via del Progresso, 51  
36054 MONTEBELLO VICENTINO (VI) ITALY  
TEL +39 0444 440963  
FAX +39 0444 440963